

Liste de prix de pièces détachées

Valable à partir du 01/03/2025

# Portes de garage sectionnelles

Série 40

**HÖRMANN**

# Sociétés de vente et distributeurs Hörmann internationaux



Hörmann KG  
Verkaufsgesellschaft  
Upholder Weg 94-98  
D-33803 Steinhagen  
Telefon +49 5204 915-0  
Telefax +49 5204 915-277  
Internet www.hoermann.com

■ Sociétés de vente Hörmann Internationales

■ Distributeurs Internationaux

## Sociétés de vente Hörmann internationales

<b>Hörmann Austria</b> A-5310 Mondsee Info@hoermann.at	<b>Hörmann Denmark</b> DK-8940 Randers Info@hoermann.dk	<b>Hörmann Hongrie</b> H-2310 Szécsényi Miklós Info@hoermann.hu	<b>Hörmann Malaysia</b> MAL-40150 Shah Alam, Selangor Info_apac@hoermann.com	<b>Hörmann Roumanie</b> RO-077040, Chiajna, Județul Ilfov Info@hoermann.ro	<b>Hörmann Thaïlande</b> TH-Bangkok, Samutprakarn 10540 Info@hoermann.co.th
<b>Hörmann Balte</b> LT-14247 Vilnius r. Info@hoermann.lt LV-2167 Marupe Info@hoermann.lv	<b>Hörmann Estonie</b> EST-76506 Saue Info_eu@hoermann.ee	<b>Hörmann Inde</b> Shakti Hörmann IND-500 043 Hyderabad, Telangana sales@shaktihoermann.com	<b>Hörmann Mexique</b> MEX-66350 Sama Cazarina Info@hoermann.com.mx	<b>Hörmann Russie</b> RUS-196626 Banka Petersburg Info@hoermann.ru	<b>Hörmann Turquie</b> TR-34870 Katraf - Istanbul Info.tr@hoermann.com.tr
<b>Hörmann Belgique</b> BY-220125 Minsk Info@hoermann.by	<b>Hörmann Espagne</b> E-08228 Terrassa Info_eu@hoermann.es	<b>Hörmann Indonésie</b> ID-12520 Jakarta Info@hoermann.id	<b>Hörmann Moyen-Orient &amp; Afrique</b> UAE-Dubai Info.dubai@hoermann.com	<b>Hörmann Suisse</b> CH-4702 Cersingen Info@hoermann.ch	<b>Hörmann Royaume-Uni</b> GB-Leicester LE67 4JW Info@hoermann.co.uk
<b>Hörmann Belgique</b> B-3700 Tongeren Info@hoermann.be	<b>Masvac Oy</b> FI-02420 Jorvas myymi@masvac.fi	<b>Hörmann Irlande</b> IRL - Y35 HH72 Wexford Info@hoermann.ie	<b>Hörmann Pays-Bas</b> NL-7324 CV Apeldoorn Info@hoermann.nl	<b>Hörmann Serbie</b> SRB-11272 Beograd-Dobanovci Info@hoermann.rs	<b>Hörmann Ukraine</b> UA-08300 Boryspil, Kyivska Obl. Info@hoermann.com.ua
<b>Hörmann Bulgarie</b> BG-1532 Sofia Info.sof@hoermann.bg	<b>Hörmann France</b> F-89102 Sens Cedex Info@hoermann.fr	<b>Hörmann Italie</b> I-20057 Assago (MI) Info@hoermann.it	<b>Hörmann Norvège</b> N-4640 Bævre Info@hoermann.no	<b>Hörmann Slovaquie</b> SK-3301 Párvča Info@hoermann.sk	<b>Hörmann Groupe North America, Inc.</b> USA - Sparta, TN 38583 Info@hoermann.us
<b>Hörmann République tchèque</b> CZ-252 68 Sedlečská Lhota Info@hoermann.cz	<b>Hörmann Grèce</b> GR-10400 Koropi Info@hoermann.gr	<b>Hörmann Kazakhstan</b> KZ-050019 Almaty Info@hoermann.kz	<b>Hörmann Pologne</b> PL-62-052 Kamorniki Info@hoermann.pl	<b>Hörmann République slovaque</b> SK-3301 Párvča Info.sk@hoermann.com	<b>Hörmann Vietnam</b> VN-Hanoi Info.han@hoermann.vn
<b>Hörmann Chine</b> CN-100176 Beijing sales.tj@hoermann.cn	<b>Hörmann Hong Kong</b> HK-Quarry Bay Info@hoermann.com.hk	<b>Hörmann Maroc</b> MA-28910 Mohammédia Info@hoermann.ma	<b>Hörmann Portugal</b> P-2710-297 Sintra Info@hoermann.pt	<b>Hörmann République slovaque</b> SK-3301 Párvča Info.sk@hoermann.com	
	<b>Hörmann Croatie</b> HR-10290 Zaprrežje Info@hoermann.hr			<b>Hörmann Suède</b> S-70369 Örebro Info@hoermann.se	

## Distributeurs internationaux

Albanie	Bangladesh	Colombie	Japon	Moldavie	Pérou
Algérie	Bosnie-Herzégovine	Côte d'Ivoire	Laos	Mongolie	Philippines
Argentine	Brazil	Cuba	Luxembourg	Monténégro	Taiwan
Arménie	Cambodge	Géorgie	Kosovo	Myanmar	Tunisie
Australie	Chili	Islande	Macédoine du Nord	Nouvelle-Zélande	Turkménistan
Azerbaïdjan	Cyprus	Israël	Malte	Ouzbékistan	Uruguay

Vous trouverez plus d'informations concernant nos sociétés de vente et distributeurs sur [www.hoermann.com](http://www.hoermann.com).

Nos conditions générales de vente et de livraison en vigueur au moment de la commande s'appliquent.

La version actuellement en vigueur de nos conditions générales de vente et de livraison est disponible sur notre site Web : [www.hoermann.com/vr/cgv](http://www.hoermann.com/vr/cgv)

Prix en euros. Droits d'auteur réservés. Reproduction même partielle uniquement avec notre autorisation. Sous réserve de modifications.



# Table des matières

Désignation	Page
■ Vue d'ensemble des modèles de porte fabriqués	4
■ Vue d'ensemble de la ferrure normale	12
■ Vue d'ensemble de la ferrure de rail de guidage rehaussée	13
■ Vue d'ensemble de la ferrure pour linteau réduit	14
■ Vue d'ensemble de la porte à portillon incorporé jusqu'au 31/03/05	15
■ Vue d'ensemble de la porte à portillon incorporé avec seuil plat à partir du 01/03/2005	16
■ Vue d'ensemble de la ferrure à ressorts de traction	17
■ Vue d'ensemble des plaques d'identification	18
■ Détermination des ressorts de torsion	20
■ 1. Sections de porte à double paroi	21
■ 2. Sections de porte en profilés tubulaires d'aluminium	31
■ 3. Sections de porte en bois	34
■ 4. Panneaux de portillon incorporé	36
■ 5. Accessoires pour sections de porte	51
■ 6. Pièces de ferrure pour sections de porte et sections de porte à portillon incorporé	67
■ 7. Huisseries	87
■ 8. Arbres à ressort de torsion	103
■ 9. LPU 67 Thermo	107
■ 10. Accessoires généraux	126
■ 11. Suppléments	138
formulaire de commande de pièces détachées	147



## NOTE :

Sections de porte LTE 42 plus disponibles, veuillez utiliser les sections de porte LPU 42.  
En cas de changement d'au moins 2 sections de porte, un ressort neuf est facturé.

## Symboles utilisés



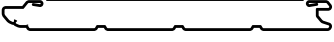
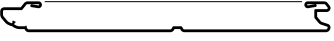
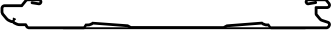
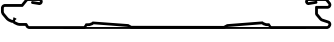



Symbole	Description	Symbole	Description
	Prix sur demande	•  <b>ZUBGS</b>	Les prix suivis d'un point concernent les articles <b>stockés en usine</b> ou immédiatement disponibles départ d'usine.  Article d'entrée de gamme pour la saisie dans le configurateur de produits pour le matériau configurable, accessoire de la liste de prix distributeurs
	Tenez compte du prolongement des délais		
	L'article a été remplacé		
<b>CR2</b>	Équipement de sécurité CR2		
×	Désormais indisponible		

# Vue d'ensemble des modèles de porte fabriqués

Type de porte	Caractéristiques	Période de production
<b>LTE 42</b>  	<p>A simple paroi et rainures S, motif Woodgrain                      Revêtement haut de gamme comparable au RAL 9016</p> <p>Hauteur de section de porte (mm) : 468, 475, 479, 488, 500, 520, 525, 531, 550, 562                      Intervalle des rainures (mm) : 117, 119, 120, 122, 125, 130, 131, 133, 138, 141</p> <p>Hauteur de section de porte 375 désormais indisponible. Veuillez utiliser les sections de porte LPU 42.</p> <p>Sections de porte uniquement disponibles jusqu'au 31/12/2023, veuillez utiliser les sections de porte LPU 42. En cas de changement d'au moins 2 sections de porte, un ressort neuf est facturé.</p>	01.06.1999 – 31.05.2023  Jusqu'au 29/02/2008
<b>LTE 42 (ETE 42, EcoClassic)</b>  	<p>A simple paroi et rainures M, motif Woodgrain                      Revêtement haut de gamme comparable au RAL 9016</p> <p>Hauteur de section de porte (mm) : 468, 475, 479, 488, 500, 520, 525, 531, 550, 562                      Intervalle des rainures (mm) : 234, 237, 239, 244, 250, 260, 262, 265, 275, 281</p> <p>Sections de porte uniquement disponibles jusqu'au 31/12/2023, veuillez utiliser les sections de porte LPU 42. En cas de changement d'au moins 2 sections de porte, un ressort neuf est facturé.</p>	01.09.1999 – 31.05.2023
<b>LTE 42</b>  	<p>A simple paroi et cassettes M (650 mm), motif Woodgrain                      Revêtement haut de gamme comparable au RAL 9016</p> <p>Hauteur de section de porte (mm) : 468, 475, 479, 488, 500, 520, 525, 531, 550, 562</p> <p>Sections de porte désormais indisponibles. Veuillez utiliser les sections de porte LPU 42.</p>	01.06.1999 – 28.02.2011
<b>LTE 42 (ETE 42, EcoClassic)</b>  	<p>A simple paroi et cassettes S (425 mm), motif Woodgrain                      Revêtement haut de gamme comparable au RAL 9016</p> <p>Hauteur de section de porte (mm) : 468, 475, 479, 488, 500, 520, 525, 531, 550, 562</p> <p>Sections de porte uniquement disponibles jusqu'au 31/12/2023, veuillez utiliser les sections de porte LPU 42. En cas de changement d'au moins 2 sections de porte, un ressort neuf est facturé.</p>	01.09.1999 – 31.05.2023
<b>EPU 42 (EcoTherm)</b>  	<p>À double paroi, 42 / 20 mm, à rainures M, Woodgrain                      Revêtement haut de gamme comparable au RAL 9016 ou RAL au choix</p> <p>Sections de porte désormais indisponibles. Veuillez utiliser les sections de porte LPU 42. En cas de changement d'au moins 2 sections de porte, un ressort neuf est facturé.</p>	01.09.1999 – 30.06.2014
<b>EPU 42</b>  	<p>À double paroi, 42 / 20 mm, à rainures M, Decograin                      Revêtement par film synthétique haut de gamme en décor bois Golden Oak (chêne doré)</p> <p>Sections de porte désormais indisponibles. Veuillez utiliser les sections de porte LPU 42. En cas de changement d'au moins 2 sections de porte, un ressort neuf est facturé.</p>	01.03.2005 – 29.02.2008







**Note :** L'aspect visuel peut varier au sein d'un même revêtement haut de gamme.

# Vue d'ensemble des modèles de porte fabriqués

Type de porte	Caractéristiques	Période de production
<b>EPU 42</b> 	À double paroi, 42 / 20 mm à rainures L, Silkgrain Revêtement haut de gamme comparable au RAL 9016 ou RAL au choix Sections de porte désormais indisponibles. Veuillez utiliser les sections de porte LPU 42. En cas de changement d'au moins 2 sections de porte, un ressort neuf est facturé.	01.03.2006 – 30.06.2008
<b>EPU 42 (EcoTherm)</b> 	A double paroi, 42 / 20 mm, à cassettes S (425 mm) A motif Woodgrain Revêtement haut de gamme comparable au RAL 9016 ou RAL au choix Sections de porte désormais indisponibles. Veuillez utiliser les sections de porte LPU 42. En cas de changement d'au moins 2 sections de porte, un ressort neuf est facturé.	01.09.1999 – 30.06.2014
<b>EPU 42</b> 	A double paroi, 42 / 20 mm, à cassettes S (425 mm) Revêtement par film synthétique haut de gamme en décor bois Golden Oak (chêne doré) Sections de porte désormais indisponibles. Veuillez utiliser les sections de porte LPU 42. En cas de changement d'au moins 2 sections de porte, un ressort neuf est facturé.	06.06.2005 – 30.06.2008
<b>LPU 42</b> 	À double paroi, 42 mm, à rainures S, à motif Woodgrain (satiné brillant) Revêtement haut de gamme comparable au RAL 9016 ou RAL au choix Hauteur de section de porte (mm) : 375, 468, 475, 479, 488, 500, 520, 525, 531, 550, 562 Intervalle des rainures (mm) : 125, 117, 119, 120, 122, 125, 130, 131, 133, 138, 141	01.06.1999 –
<b>LPU 42</b> 	À double paroi, 42 mm, à rainures S, Silkgrain (satiné brillant) Revêtement haut de gamme comparable au RAL 9016 ou RAL au choix Hauteur de section de porte (mm) : 468, 475, 488, 500, 520, 531, 550, 562 Intervalle des rainures (mm) : 117, 119, 122, 125, 130, 133, 138, 141 Sections de porte désormais indisponibles. Veuillez utiliser les sections de porte LPU 42 à rainures M.	01.03.2005 – 28.02.2013
<b>LPU 42</b> 	À double paroi, 42 mm, à rainures M, Micrograin (satiné brillant) Revêtement haut de gamme comparable au RAL 9016 ou RAL au choix Hauteur de section de porte (mm) : 468, 475, 488, 500, 520, 531, 550, 562 Intervalle des rainures (mm) : 234, 237, 244, 250, 260, 265, 275, 281	01.03.2005 – 28.02.2019
<b>LPU 42</b> 	À double paroi, 42 mm, à rainures M, à motif Woodgrain (satiné brillant) Revêtement haut de gamme comparable au RAL 9016 ou RAL au choix Hauteur de section de porte (mm) : 468, 475, 479, 488, 500, 520, 525, 531, 550, 562 Intervalle des rainures (mm) : 234, 237, 239, 244, 250, 260, 262, 265, 275, 281	01.03.2005 –









**Note :** L'aspect visuel peut varier au sein d'un même revêtement haut de gamme.

# Vue d'ensemble des modèles de porte fabriqués

Type de porte	Caractéristiques	Période de production
LPU 42 	À double paroi, 42 mm, à rainures M, à motif Slategrain (satiné brillant) Revêtement haut de gamme comparable au RAL 9016 ou RAL au choix Hauteur de section de porte (mm) : 468, 475, 479, 488, 500, 520, 531, 550, 562 Intervalle des rainures (mm) : 234, 237, 239, 244, 250, 260, 265, 275, 281	01.03.2021 – 31.08.2025
LPU 42 	À double paroi, 42 mm à rainures M, à motif Slategrain (structure fine mate) Revêtement haut de gamme comparable aux RAL 9016, RAL 7016, RAL 9006, RAL 9007, CH 703 Hauteur de section de porte (mm) : 475, 479, 500, 520, 531, 550, 562 Intervalle des rainures (mm) : 237, 239, 250, 260, 265, 275, 281	01.09.2025 –
LPU 42 	À double paroi, 42 mm à rainures M, Plaingrain (structure fine mate) Revêtement haut de gamme comparable aux RAL 9016, RAL 7016, RAL 9006, RAL 9007, CH 703 Hauteur de section de porte (mm) : 475, 520, 531, 550, 562 Intervalle des rainures (mm) : 237, 260, 265, 275, 281	01.09.2025 –
LPU 42 	À double paroi, 42 mm, à rainures M, Silkgrain (satiné brillant) Revêtement haut de gamme comparable au RAL 9016 ou RAL au choix Hauteur de section de porte (mm) : 468, 475, 488, 500, 520, 531, 550, 562 Intervalle des rainures (mm) : 234, 237, 244, 250, 260, 265, 275, 281	01.03.2005 – 28.02.2013 01.07.2014 –
LPU 42 	À double paroi, 42 mm, à rainures M, Decograin (mat) Revêtement par film synthétique haut de gamme en décor bois Golden Oak (chêne doré), Dark Oak (chêne foncé), Night Oak (chêne nuit), Rosewood (palissandre), Mahagoni (acajou), Titan Metallic (titane métallique) ou Winchester Oak (chêne Winchester) Hauteur de section de porte (mm) : 468, 475, 488, 500, 520, 531, 550, 562 Intervalle des rainures (mm) : 234, 237, 244, 250, 260, 265, 275, 281 Décor bois Mahagoni (acajou) désormais indisponible Sections de porte LPU 42 en Titan Metallic (titane métallique) désormais indisponibles. Utilisez Titan Metallic (titane métallique) CH 703.	01.03.2006 – acajou 01.03.2006 – 29.02.2008 titane métallique 01.03.2006 – 30.06.2013
LPU 42 	À double paroi, 42 mm, à rainures M, Sandgrain (mat affleurant) Revêtement haut de gamme comparable aux RAL 9016 / RAL 8028 / RAL 7016 / RAL 9006 Hauteur de section de porte (mm) : 468, 475, 488, 500, 520, 531, 550, 562 Intervalle des rainures (mm) : 234, 237, 244, 250, 260, 265, 275, 281	01.07.2014 – 28.02.2025







**Note :** L'aspect visuel peut varier au sein d'un même revêtement haut de gamme.

# Vue d'ensemble des modèles de porte fabriqués

Type de porte	Caractéristiques	Période de production
LPU 42 	À double paroi, 42 mm, à rainures L, Sandgrain (mat affleurant) Revêtement haut de gamme comparable aux RAL 9016 / RAL 8028 / RAL 7016 / RAL 9006 Hauteur de section de porte (mm) : 468, 475, 488, 500, 520, 531, 550, 562	01.07.2014 – 28.02.2025
LPU 42 	À double paroi, 42 mm, à rainures L, Planar (mat affleurant) Revêtement haut de gamme comparable à CH 9016 Matt deluxe, CH 9006 Matt deluxe, CH 9007 Matt deluxe, CH 7016 Matt deluxe, CH 8028 Matt deluxe, CH 703 Matt deluxe Hauteur de section de porte (mm) : 468, 475, 488, 500, 520, 531, 550, 562	01.07.2020 – 28.02.2025
LPU 42 	A double paroi, 42 mm, à rainures L À motif Woodgrain (satiné brillant) Revêtement haut de gamme comparable au RAL 9016 ou RAL au choix Hauteur de section de porte (mm) : 468, 475, 479, 488, 500, 520, 525, 531, 550, 562	01.06.1999 –
LPU 42 	À double paroi, 42 mm à rainures L, Slategrain (satiné brillant) Revêtement haut de gamme comparable au RAL 9016 ou RAL au choix Hauteur de section de porte (mm) : 468, 475, 488, 500, 520, 531, 550, 562	01.03.2021 – 31.08.2025
LPU 42 	À double paroi, 42 mm à rainures L, à structure Slategrain (structure fine mate) Revêtement haut de gamme comparable aux RAL 9016, RAL 7016, RAL 9006, RAL 9007, CH 703 Hauteur de section de porte (mm) : 475, 500, 520, 531, 550, 562	01.09.2025 –
LPU 42 	À double paroi, 42 mm à rainures L, à structure Plaingrain (structure fine mate) Revêtement haut de gamme comparable aux RAL 9016, RAL 7016, RAL 9006, RAL 9007, CH 703 Hauteur de section de porte (mm) : 475, 500, 520, 531, 550, 562	01.09.2025 –
LPU 42 	À double paroi, 42 mm, à rainures L, Silkgrain (satiné brillant) Revêtement haut de gamme comparable au RAL 9016 ou RAL au choix Hauteur de section de porte (mm) : 468, 475, 488, 500, 520, 531, 550, 562	01.03.2003 – 01.03.2013 01.07.2014 –
LPU 42 	À double paroi, 42 mm, à rainures L, Decograin (mat) Revêtement par film synthétique haut de gamme Titan Metallic Hauteur de section de porte (mm) : 468, 475, 488, 500, 520, 531, 550, 562 Sections de porte désormais indisponibles. Utilisez des sections de porte LPU 42 en Titan Metallic (titane métallique) CH 703.	01.02.2008 – 30.06.2013





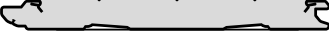

**Note :** L'aspect visuel peut varier au sein d'un même revêtement haut de gamme.

# Vue d'ensemble des modèles de porte fabriqués

Type de porte	Caractéristiques	Période de production
LPU 42 	À double paroi, 42 mm, à rainures L, Decograin (mat) Revêtement par film synthétique haut gamme Golden Oak (chêne doré), Dark Oak (chêne foncé), Night Oak (chêne nuit), Rosewood (palissandre), Titan Metallic CH 703 (titane métallique), Winchester Oak (chêne Winchester) Hauteur de section de porte (mm) : 468, 475, 488, 500, 520, 531, 550, 562	01.07.2014 –
LPU 42 	À double paroi, 42 mm, à rainures L (sans rainures) Micrograin (satiné brillant) Revêtement haut de gamme comparable au RAL 9016 ou RAL au choix Hauteur de section de porte (mm) : 468, 475, 488, 500, 520, 531, 550, 562	01.02.2008 – 28.02.2019
LPU 42 	À double paroi, 42 mm, à rainures L, Duragrain (mat) Revêtement haut de gamme avec vernis ultra résistant en 24 décors Hauteur de section de porte (mm) : 468, 475, 488, 500, 520, 531, 550, 562	01.03.2019 –
LPU 42 	À double paroi, 42 mm, à rainures D, Silkgrain (satiné brillant) Revêtement haut de gamme comparable au RAL 9016 ou RAL au choix Hauteur de section de porte (mm) : 468, 475, 488, 500, 520, 531, 550, 562	01.07.2015 –
LPU 42 	À double paroi, 42 mm, à rainures T, Silkgrain (satiné brillant) Revêtement haut de gamme comparable au RAL 9016 ou RAL au choix Hauteur de section de porte (mm) : 468, 475, 488, 500, 520, 531, 550, 562	01.07.2015 – 31.05.2022
LPU 42 	A double paroi, 42 mm, à cassettes S (425 mm) À motif Woodgrain (satiné brillant) Revêtement haut de gamme comparable au RAL 9016 ou RAL au choix Hauteur de section de porte (mm) : 468, 475, 479, 488, 500, 520, 525, 531, 550, 562	01.03.2011 –
LPU 42 	À double paroi, 42 mm, à cassettes S (425 mm), Decograin (mat) Revêtement par film synthétique haut de gamme en décor bois Golden Oak (chêne doré), Dark Oak (chêne foncé), Night Oak (chêne nuit), Rosewood (palissandre) ou Winchester Oak (chêne Winchester) Hauteur de section de porte (mm) : 468, 475, 500, 531 562 À double paroi, 42 mm, à cassettes M (650 mm), à motif Woodgrain Sections de porte désormais indisponibles	01.03.2008 – 01.03.2006 – 30.06.2014  01.03.2003 – 28.02.2011
LPU 42 	A double paroi, 42 mm, à cassettes L (1034 mm) À motif Woodgrain (satiné brillant) Sections de porte désormais indisponibles	01.03.2003 – 28.02.2011





**Note :** L'aspect visuel peut varier au sein d'un même revêtement haut de gamme.

# Vue d'ensemble des modèles de porte fabriqués

Type de porte	Caractéristiques	Période de production
LPU 67 	A double paroi, à rupture de pont thermique, 67 mm, à rainures M Silkgrain satiné brillant Revêtement haut de gamme comparable au RAL 9016 ou RAL au choix Hauteur de section de porte (mm) : 468, 475, 488, 500, 520, 531, 550, 562	01.07.2017 –
LPU 67 	A double paroi, à rupture de pont thermique, 67 mm, à rainures M Decograin (mat) Revêtement par film synthétique haut de gamme en décor bois Golden Oak (chêne doré), Dark Oak (chêne foncé), Titan Metallic (titane métallique) Hauteur de section de porte (mm) : 468, 475, 488, 500, 520, 531, 550, 562	01.07.2017 –
LPU 67 	A double paroi, à rupture de pont thermique, 67 mm, à rainures L Silkgrain (satiné brillant) Revêtement haut de gamme comparable au RAL 9016 ou RAL au choix Hauteur de section de porte (mm) : 468, 475, 488, 500, 520, 531, 550, 562	01.07.2017 –
LPU 67 	A double paroi, à rupture de pont thermique, 67 mm, à rainures L Decograin Revêtement par film synthétique haut de gamme en décor bois Golden Oak (chêne doré), Dark Oak (chêne foncé), Titan Metallic (titane métallique) Hauteur de section de porte (mm) : 468, 475, 488, 500, 520, 531, 550, 562	01.07.2017 –
LTH 42 	Pin du Nord à rainures S Hemlock à rainures S Surfaces avec revêtement d'apprêt blanc, lasures de bois imprégnées, gris agate, ébène, blanc chaux, pin, rouge nordique, palissandre, vert sapin, Teak Hauteur de section de porte (mm) : 375, 468, 475, 479, 500, 525, 531, 550, 562 Intervalle des rainures (mm) : 125, 117, 119, 120, 125, 131, 133, 138, 141 Sections de porte désormais indisponibles	01.06.1999 – 05.2022 01.01.2002 – 05.2022
LTH 42 	Pin du Nord à rainures M Hemlock à rainures M Surfaces avec revêtement d'apprêt blanc, lasures de bois imprégnées, gris agate, ébène, blanc chaux, pin, rouge nordique, palissandre, vert sapin, Teak Hauteur de section de porte (mm) : 468, 475, 479, 500, 525, 531, 550, 562 Intervalle des rainures (mm) : 234, 237, 239, 250, 262, 265, 275, 281 Sections de porte désormais indisponibles	01.07.2011 – 05.2022 01.07.2011 – 05.2022



**Note :** L'aspect visuel peut varier au sein d'un même revêtement haut de gamme.

# Vue d'ensemble des modèles de porte fabriqués

Type de porte	Caractéristiques	Période de production
LTH 42 	<p>Pin du Nord à rainures L Hemlock à rainures L</p> <p>Surfaces avec revêtement d'apprêt blanc, lasures de bois imprégnées, gris agate, ébène, blanc chaux, pin, rouge nordique, palissandre, vert sapin, Teak</p> <p>Hauteur de section de porte (mm) : 468, 475, 479, 500, 525, 531, 550, 562</p> <p>Sections de porte désormais indisponibles</p>	<p>01.07.2011 – 05.2022 01.07.2011 – 05.2022</p>
LTH 42 	<p>Pin du Nord à cassettes V Bois massif Hemlock naturel, à cassettes V Bois massif Hemlock blanc, à cassettes V</p> <p>Surfaces avec revêtement d'apprêt blanc, lasures de bois imprégnées, gris agate, ébène, blanc chaux, pin, rouge nordique, palissandre, vert sapin, Teak</p> <p>Sections de porte désormais indisponibles</p>	01.06.1999 – 05.2022
LTH 42 	<p>Pin du Nord à motif Hemlock à motif</p> <p>Surfaces avec revêtement d'apprêt blanc, lasures de bois imprégnées, gris agate, ébène, blanc chaux, pin, rouge nordique, palissandre, vert sapin, Teak</p> <p>Hauteur de section de porte (mm) : 468, 475, 479, 500, 525, 531, 550, 562</p> <p>Sections de porte désormais indisponibles</p>	<p>01.06.1999 – 05.2022 01.01.2002 – 05.2022</p>
LTH 42 	<p>Pin du Nord à rainures S Panneaux en pin du Nord non traités.</p> <p>En option avec une lasure de bois à base d'eau en couche mince dans les teintes de bois suivantes : pin, mélèze, noyer, beige sable et couleur argent.</p> <p>En option avec revêtement couvrant en blanc trafic (comparable au RAL 9016), blanc crème (comparable au RAL 9001) et gris clair (comparable au RAL 7035).</p> <p>Hauteur de section de porte (mm) : 475, 500, 520, 531, 550, 562</p> <p>Intervalle des rainures (mm) : 119, 125, 130, 133, 138, 141</p>	01.06.2022 –
LTH 42 	<p>Pin du Nord à rainures M Panneaux en pin du Nord non traités.</p> <p>En option avec une lasure de bois à base d'eau en couche mince dans les teintes de bois suivantes : pin, mélèze, noyer, beige sable et couleur argent.</p> <p>En option avec revêtement couvrant en blanc trafic (comparable au RAL 9016), blanc crème (comparable au RAL 9001) et gris clair (comparable au RAL 7035).</p> <p>Hauteur de section de porte (mm) : 475, 500, 520, 531, 550, 562</p> <p>Intervalle des rainures (mm) : 119, 125, 130, 133, 138, 141</p>	01.06.2022 –

**Note :** L'aspect visuel peut varier au sein d'un même revêtement haut de gamme.

# Vue d'ensemble des modèles de porte fabriqués

Type de porte	Caractéristiques	Période de production
<b>LTH 42</b>  	Pin du Nord à rainures L Panneaux en pin du Nord non traités. En option avec une lasure de bois à base d'eau en couche mince dans les teintes de bois suivantes : pin, mélèze, noyer, beige sable et couleur argent. En option avec revêtement couvrant en blanc trafic (comparable au RAL 9016), blanc crème (comparable au RAL 9001) et gris clair (comparable au RAL 7035). Hauteur de section de porte (mm) : 475, 500, 520, 531, 550, 562	01.06.2022 –
<b>LTH 42</b>  	Pin du Nord à cassettes V Panneaux en pin du Nord non traités. En option avec une lasure de bois à base d'eau en couche mince dans les teintes de bois suivantes : pin, mélèze, noyer, beige sable et couleur argent. En option avec revêtement couvrant en blanc trafic (comparable au RAL 9016), blanc crème (comparable au RAL 9001) et gris clair (comparable au RAL 7035). Hauteur de section de porte (mm) : 475, 500, 520, 531, 550, 562	01.06.2022 –
<b>LTH 42</b>  	Pin du Nord à motif Panneaux en pin du Nord non traités En option avec une lasure de bois à base d'eau en couche mince dans les teintes de bois suivantes : pin, mélèze, noyer, beige sable et couleur argent. En option avec revêtement couvrant en blanc trafic (comparable au RAL 9016), blanc crème (comparable au RAL 9001) et gris clair (comparable au RAL 7035). Hauteur de section de porte (mm) : 475, 500, 520, 531, 550, 562	01.06.2022 –

**Note :** L'aspect visuel peut varier au sein d'un même revêtement haut de gamme.

# Vue d'ensemble de la ferrure normale

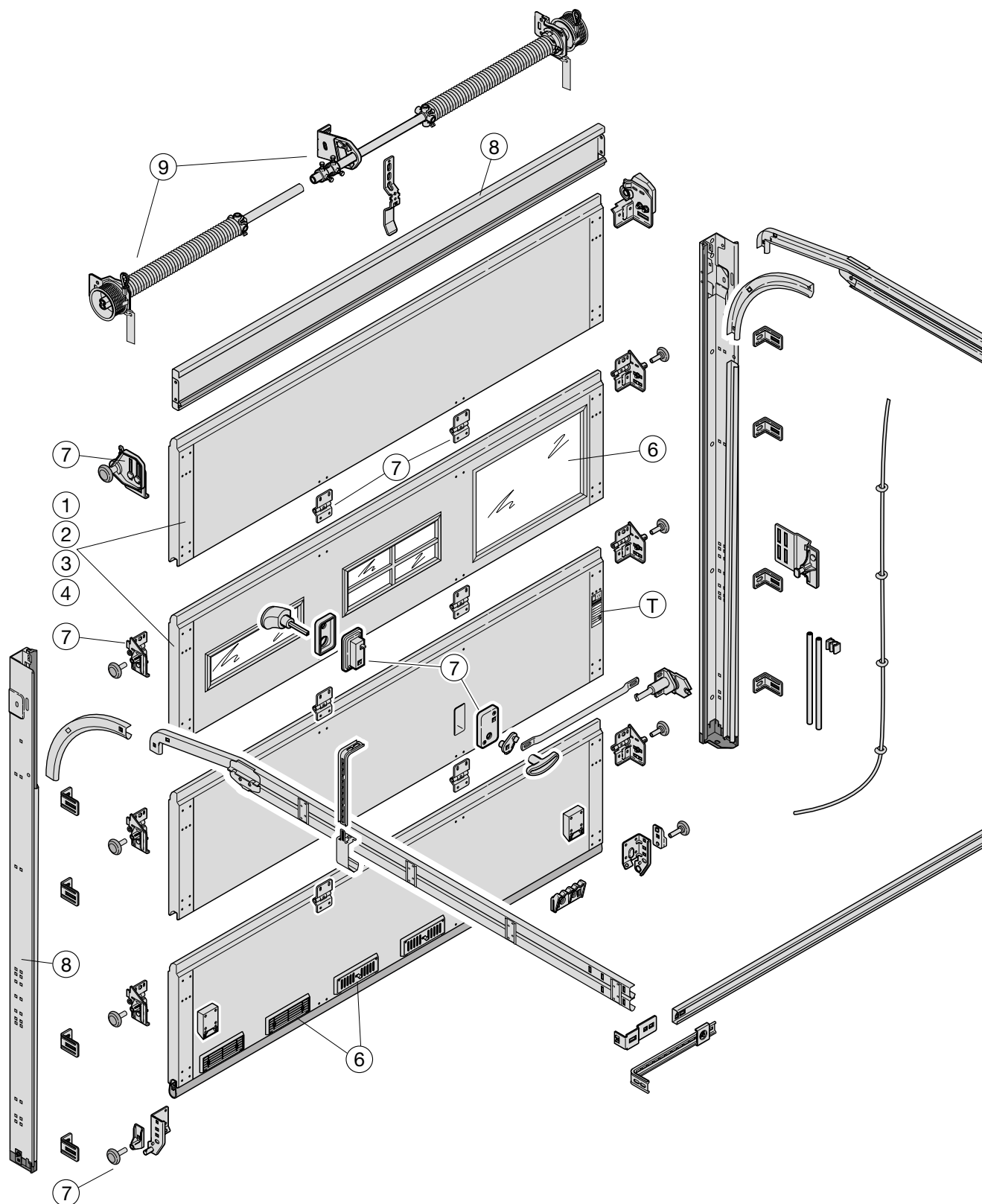

- |   |  |   |                             |
|---|--|---|-----------------------------|
| 1 | Sections de porte à simple paroi                     | 8 | Huisseries                  |
| 2 | Sections de porte à double paroi                     | 9 | Arbres à ressort de torsion |
| 3 | Sections de porte en profilés tubulaires d'aluminium | T | Plaque d'identification     |
| 4 | Sections de porte en bois                            |   |                             |
| 6 | Accessoires pour sections de porte                   |   |                             |
| 7 | Pièces de ferrure pour sections de porte             |   |                             |

# Vue d'ensemble de la ferrure de rail de guidage rehaussée

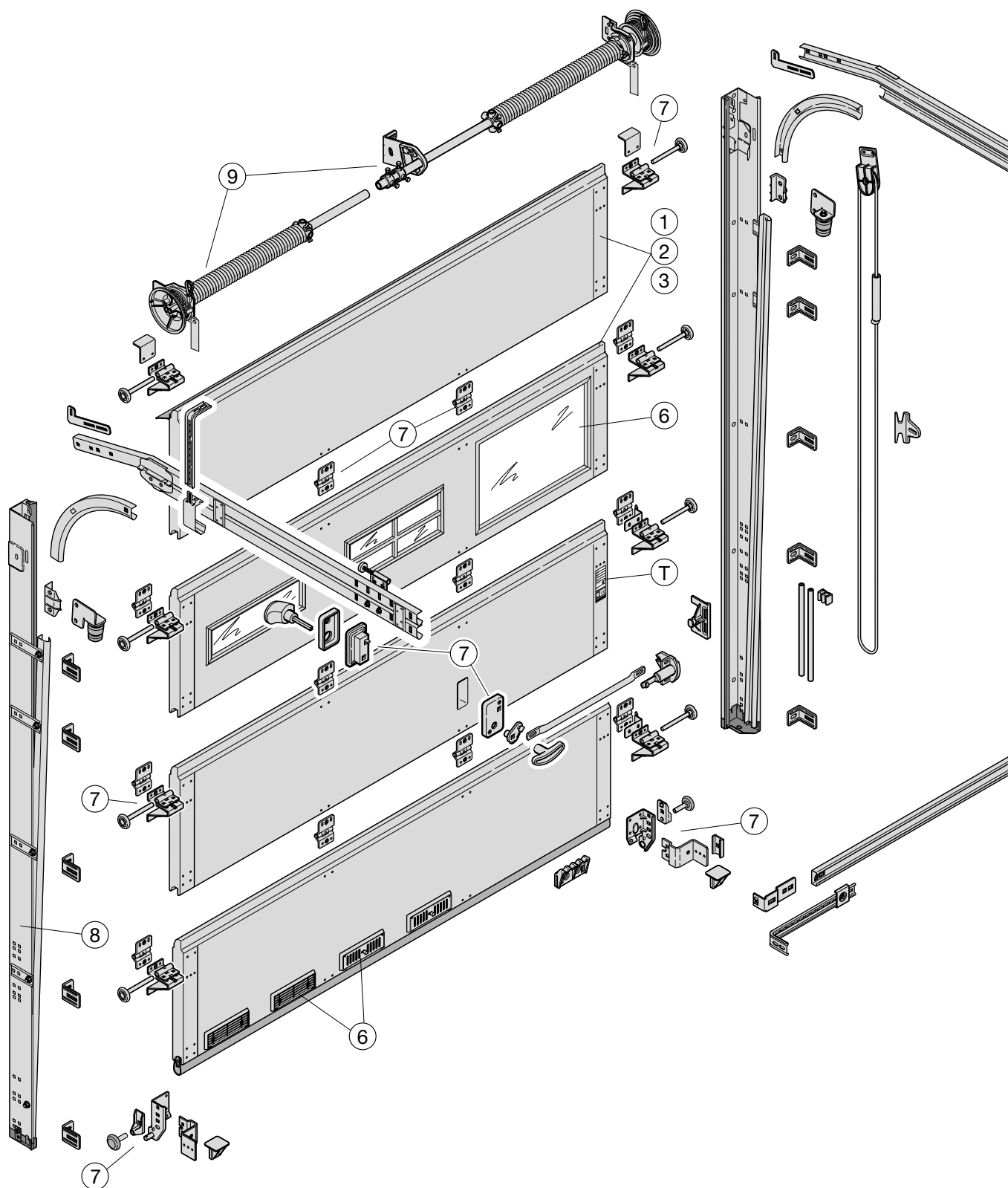

- 1 Sections de porte à simple paroi
- 2 Sections de porte à double paroi
- 3 Sections de porte en profilés tubulaires d'aluminium
- 6 Accessoires pour sections de porte
- 7 Pièces de ferrure pour sections de porte
- 8 Huisseries

- 9 Arbres à ressort de torsion
- T Plaque d'identification

# Vue d'ensemble de la ferrure pour linteau réduit

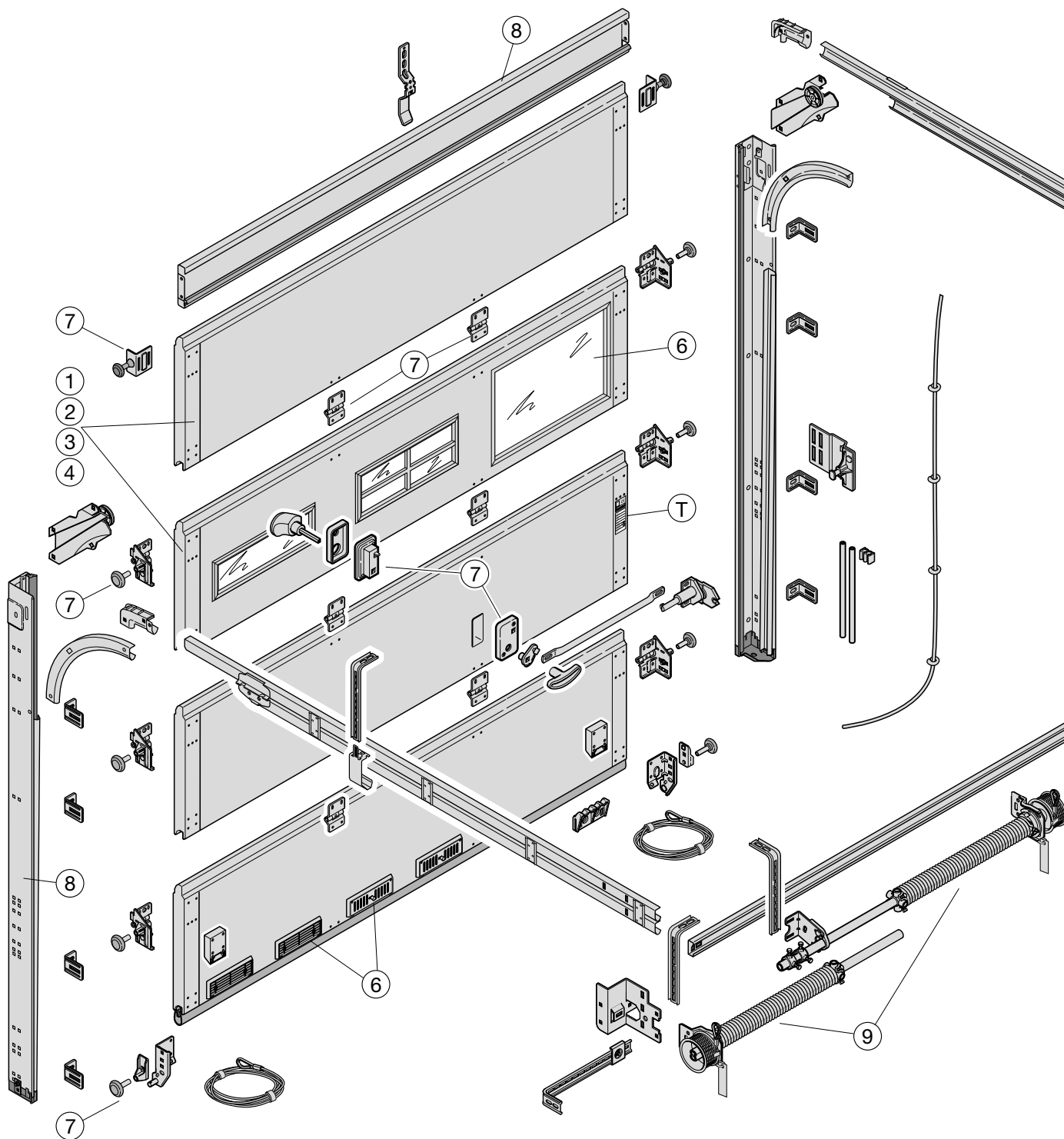

- |   |  |   |                             |
|---|--|---|-----------------------------|
| 1 | Sections de porte à simple paroi                     | 8 | Huisseries                  |
| 2 | Sections de porte à double paroi                     | 9 | Arbres à ressort de torsion |
| 3 | Sections de porte en profilés tubulaires d'aluminium | T | Plaque d'identification     |
| 4 | Sections de porte en bois                            |   |                             |
| 6 | Accessoires pour sections de porte                   |   |                             |
| 7 | Pièces de ferrure pour sections de porte             |   |                             |

# Vue d'ensemble de la porte à portillon incorporé jusqu'au 31/03/05

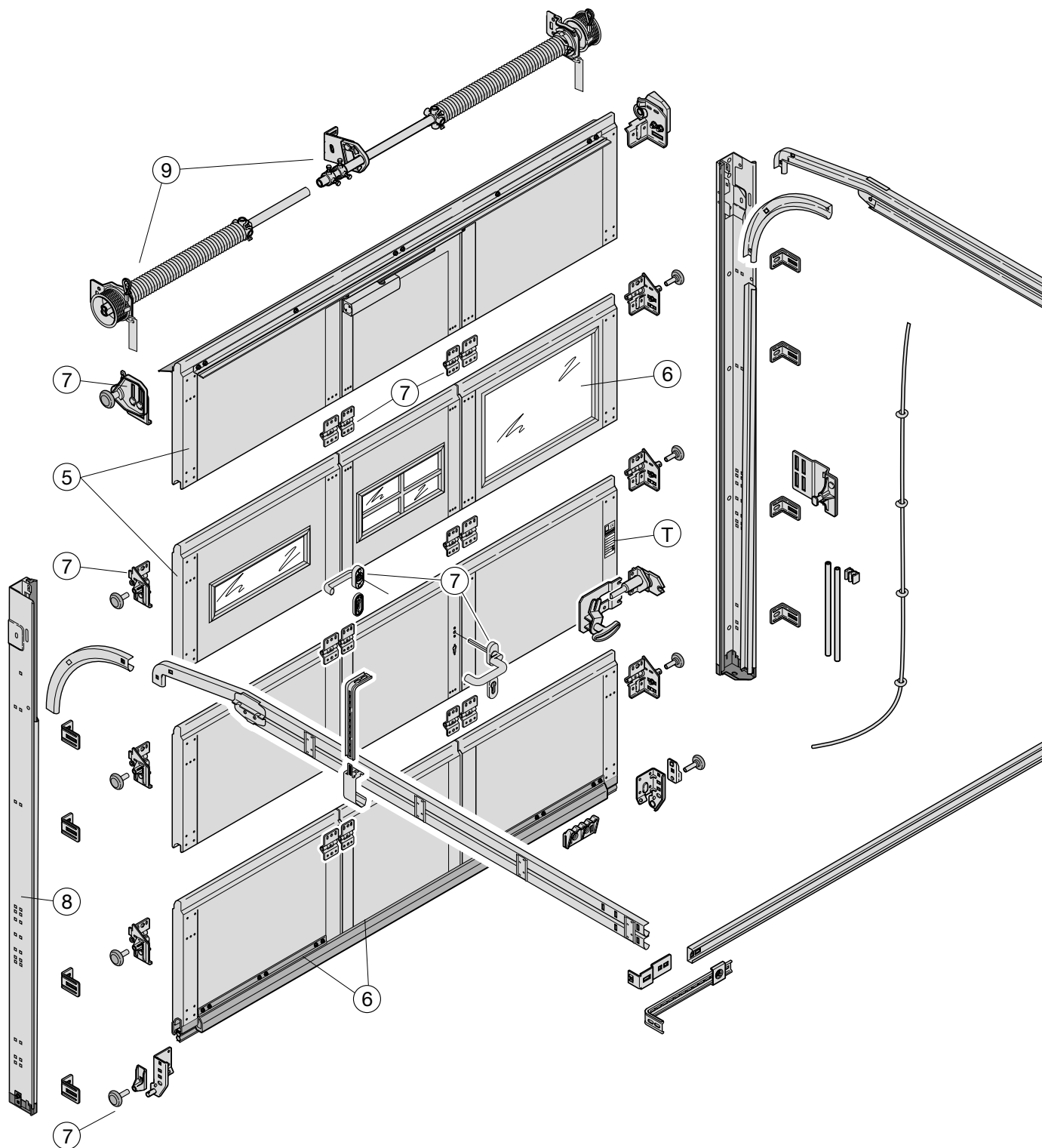

- 5 Panneaux de portillon incorporé
- 6 Accessoires pour sections de porte
- 7 Pièces de ferrure pour sections de porte
- 8 Huisseries
- 9 Arbres à ressort de torsion
- 10 Pièces de ferrure pour portillons

T Plaque d'identification

# Vue d'ensemble de la porte à portillon incorporé avec seuil plat à partir du 01/03/2005

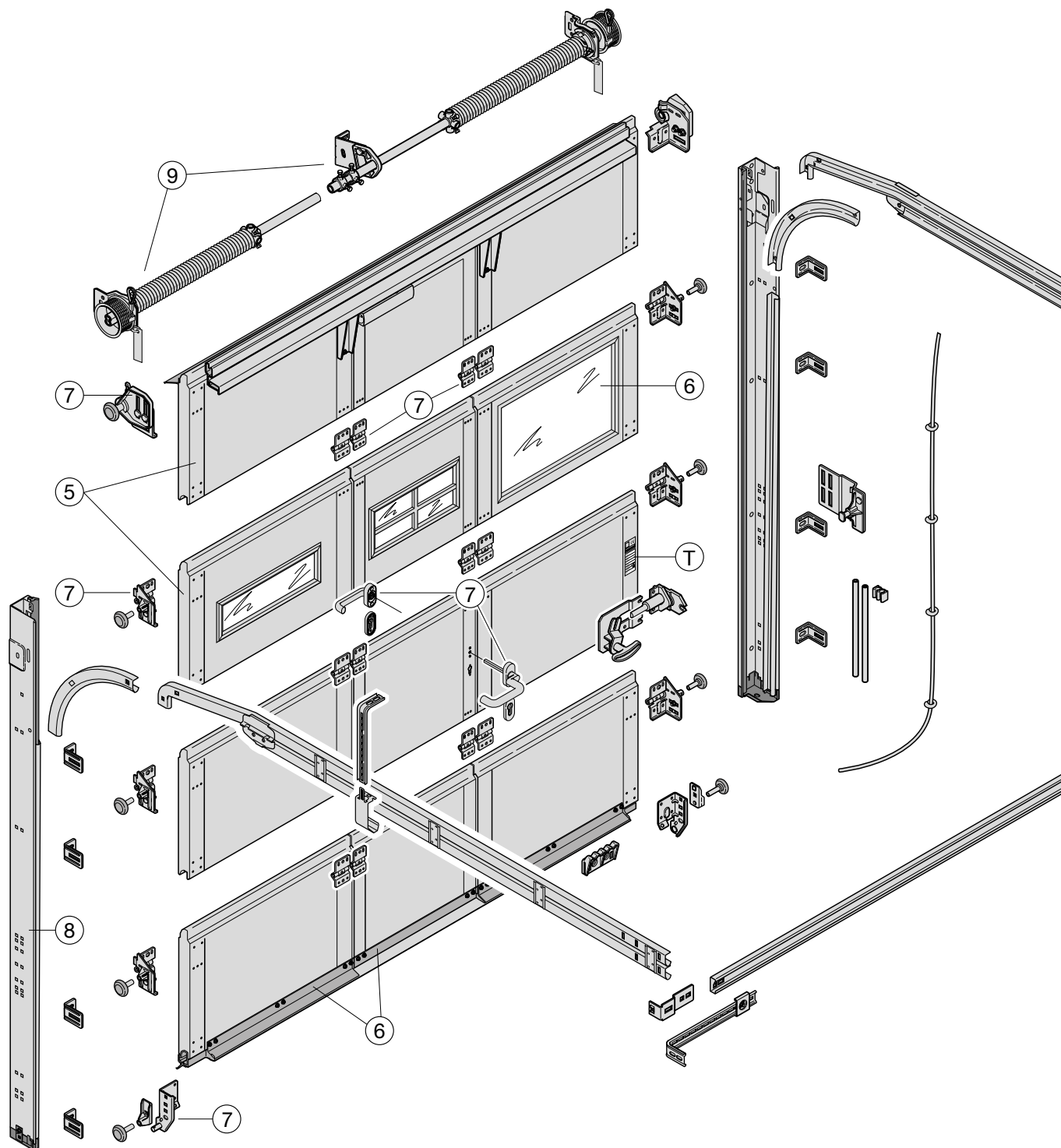

- 5 Panneaux de portillon incorporé
- 6 Accessoires pour sections de porte
- 7 Pièces de ferrure pour sections de porte
- 8 Huisseries
- 9 Arbres à ressort de torsion
- 10 Pièces de ferrure pour portillons

T Plaque d'identification

# Vue d'ensemble de la ferrure à ressorts de traction

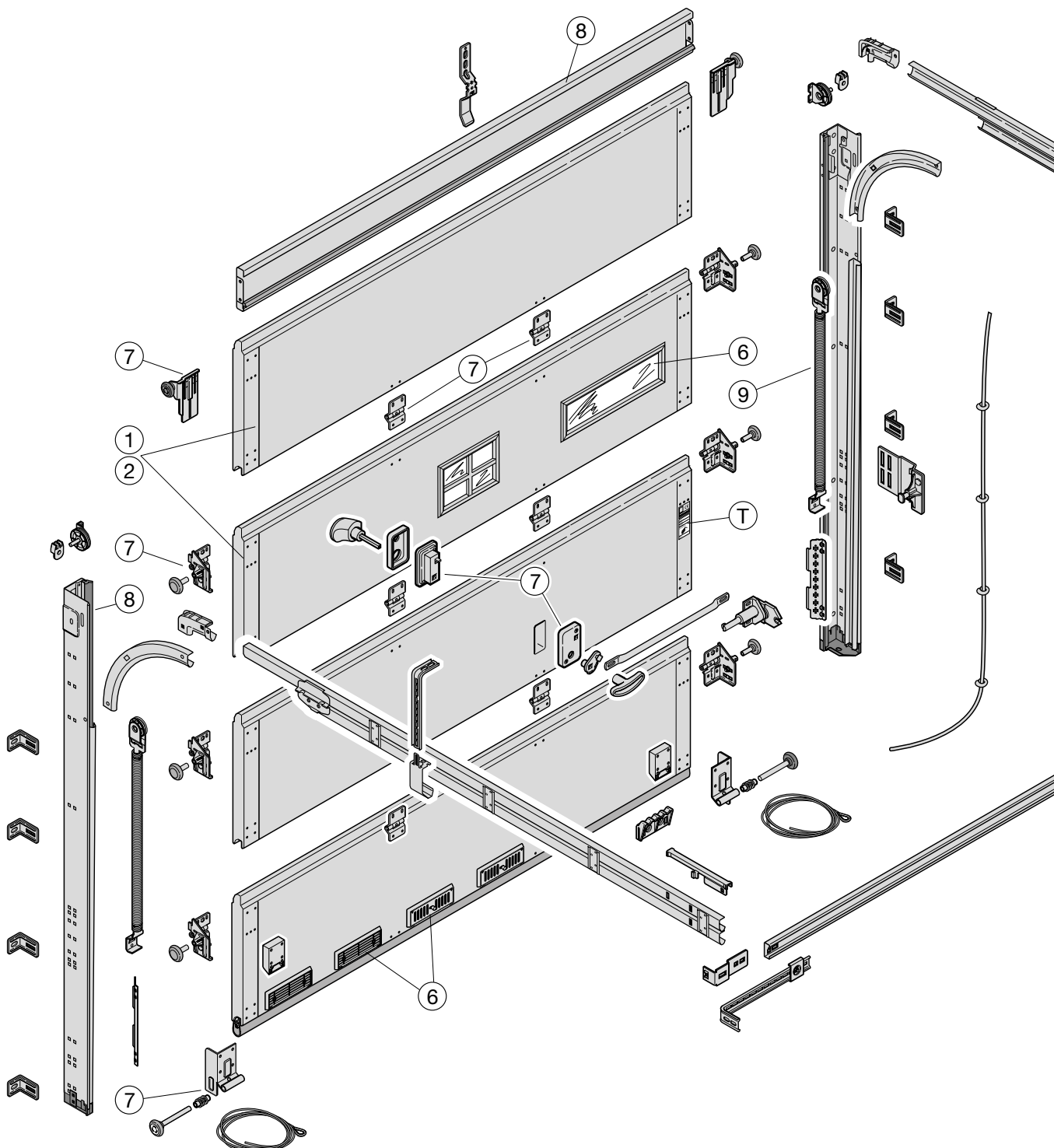

- 1 Sections de porte à simple paroi
- 2 Sections de porte à double paroi
- 6 Accessoires pour sections de porte
- 7 Pièces de ferrure pour sections de porte
- 8 Huisseries
- 9 Ressort de traction

T Plaque d'identification

# Vue d'ensemble des plaques d'identification

<b>DEUTSCH</b>	<p><b>Bei Ersatzbestellung:</b> Vom Typenschild, Auftrags-Nr.: ①, Tor-Nr.: ②, Produkt-Nr.: ③, Typ: ④, Baujahr: ⑤ zusammen mit der Artikelnummer des Ersatzteils angeben.</p>	<p>Auftrags-Nr: Order No: N° de fabrication: ①</p>
<b>ENGLISH</b>	<p><b>Spares ordering:</b> Please state the order no. ①, door no. ②, product no. ③, type ④, year of manufacture ⑤ together with the article no. of the spare part.</p>	<p>Tor-Nr: Door No: N° de la porte: ②</p>
<b>FRANÇAIS</b>	<p><b>En cas de commande de pièces détachées:</b> Indiquer numéro de fabrication ①, numéro de la porte ②, numéro de produit ③, type ④, l'année de fabrication ⑤ ainsi que le numéro d'article de la pièce détachée à l'aide des données sur le label.</p>	<p>Produkt-Nr: Product No: N° de produit: ③</p>
<b>NEDERLANDS</b>	<p><b>Bij bestelling van onderdelen:</b> Ordernummer ①, deurtype ②, produktnummer ③, type ④, bouwjaar ⑤ en artikelnummer van het vervangstuk aanduiden aan de hand van de gegevens op het label.</p>	<p>Typ: Type: Type: ④</p>
<b>РУССКИЙ</b>	<p><b>При заказе запасных частей указывайте данные с фирменной таблички:</b> номер заказа: ①, номер ворот: ②, номер продукта: ③ тип: ④, год выпуска: ⑤ вместе с номером артикула запасной части.</p>	<p>Flügelgewicht: Door weight: Poids de la porte:</p>
<b>ESPAÑOL</b>	<p><b>Pedido de piezas de recambio:</b> Para cualquier pieza de recambio indicar de la placa de identificación el número de comisión ①, referencia de puerta ②, referencia de producto ③, modelo de puerta ④, el año de fabricación ⑤ con los números de piezas de recambio.</p>	<p>Federspannung: No. of spring turns: Nombre de tours: </p>
<b>ITALIANO</b>	<p><b>Nel caso di ordinazione ricambi:</b> Rilevare dall'etichetta il n° di commessa ①, il n° di portone ②, il n° di prodotto ③, il tipo di portone ④, l'anno di produzione ⑤ e fornire il tutto unitamente al n° di articolo dei ricambi desiderati.</p>	<p>Federspannung: No. of spring turns: Nombre de tours: </p>
<b>PORTUGUÊS</b>	<p><b>Nota de Encomenda Suplementar:</b> Por favor, indique o n° da nota de encomenda ①, n° da porta ②, n.º do produto ③, tipo ④, ano de fabrico ⑤, juntamente com o n° de artigo das peças opcionais.</p>	<p>Baujahr: Produced in: Année: ⑤</p>
<b>POLSKI</b>	<p><b>Przy zamawianiu części zamiennych:</b> Zamiennych podać z tabliczki znamionowej numer zamówienia ①, numer bramy ②, numer produktu ③, typ bramy ④, rok produkcji ⑤ i numer części zamiennej.</p>	<p>Feder links / Feder rechts: Spring left / Spring right: Ressort gauche / Ressort droite:</p>
<b>MAGYAR</b>	<p><b>Tartalékalkatrész rendeléseknél:</b> A típusabláról kérjük megadni a szerződés számát: ①, a kapu számát: ②, termékszámot: ③, a kapu típusát: ④, a gyártási évet: ⑤, az alkatrész cikkszámával együtt.</p>	<p>Auftrags-Nr: Order No: N° de fabrication: ①</p>
<b>ČESKY</b>	<p><b>Při objednávaní náhradních dílů:</b> zároveň s číslem náhradního dílu uveďte z typového štítku číslo zakázky: ①, číslo vrat: ②, výrobní číslo: ③, typ vrat: ④, rok výroby: ⑤.</p>	<p>Tor-Nr: Door No: N° de la porte: ②</p>
<b>SLOVENSKO</b>	<p><b>Pri naročanju rezervnih delov navedite:</b> številko naročila ①, številko vrat ②, tip vrat ③, številko proizvoda ④, leto proizvodnje vrat ⑤. Podatke odčitajte iz tablice na vratih in dodajte številke rezervnih delov iz šifranta.</p>	<p>Produkt-Nr: Product No: N° de produit: ③</p>
<b>NORSK</b>	<p><b>Ved reservedelsbestilling:</b> Fra typeskiltet angives ordrenr. ①, portnr. ②, produktnr. ③, porttype ④, produktionsår ⑤ også med reservedelens artikkelnr.</p>	<p>Typ: Type: Type: ④</p>
		<p>Flügelgewicht: Door weight: Poids de la porte:</p>
		<p>Federspannung: No. of spring turns: Nombre de tours: </p>
		<p>Baujahr: Produced in: Année: ⑤</p>
		<p>Feder links / Feder rechts: Spring left / Spring right: Ressort gauche / Ressort droite:</p>
		<p>Auftrags-Nr: Order No: N° de fabrication: ①</p>
		<p>Produkt-Nr: Product No: N° de produit: ③</p>
		<p>Flügelgewicht: Door weight: Poids de la porte:</p>
		<p>Zugfederpaket Nr: Tension spring assembly: Colis ressorts de traction: </p>
		<p>Baujahr: Produced in: Année: ⑤</p>

# Vue d'ensemble des plaques d'identification

<b>SVENSKA</b>	<b>Vid reservdelsbeställning:</b> Ange Ordernummer ①, Port-Nummer ②, Produkt-Nummer ③, Porttyp ④, Tillverkningsår ⑤ enligt typskylten samt reservdelens Produkt-Nummer och Artikel-Nummer.	Auftrags-Nr: Order No: N° de fabrication: ①
<b>SUOMI</b>	<b>Varaosatilauksen yhteydessä:</b> ilmoita varaosan tuotenumeron lisäksi tyyppikilven tiedoista sopimusno: ①, oven nro: ②, tuotenro: ③, tyyppi: ④, valmistusvuosi: ⑤.	Tor-Nr: Door No: N° de la porte: ②
<b>DANSK</b>	<b>Ved reservedelsbestilling:</b> Fra typeskiltet angives ordrenr ①, portnr. ②, produktnr. ③, porttype ④, produktionsår ⑤ tillige med reservedelens artikelnr.	Produkt-Nr: Product No: N° de produit: ③
<b>SLOVENSKY</b>	<b>Pri objednávání náhradných dielov:</b> zároveň s tovarovým číslom náhradného dielu uved'te z typového štítku číslo zákazky: ①, číslo brány: ②, výrobné číslo: ③, typ brány: ④, rok výroby: ⑤.	Typ: Type: Type: ④
<b>TÜRKÇE</b>	<b>Yedek parça siparişlerinde:</b> Kapı üzerindeki plakada yer alan sipariş numarası ①, kapı numarası ②, ürün numarası ③, tipi ④ ve üretim yılı ⑤ bilgileri, yedek parça numarası ile birlikte belirtilmelidir.	Flügelgewicht: Door weight: Poids de la porte:
<b>LIETUVIŲ KALBA</b>	<b>Užsakydami atsargines dalis:</b> iš duomenų lentelės kartu su atsarginės dalies artikulo numeriu pateikite: užsakymo Nr.: ①, vartų Nr.: ②, gaminių Nr.: ③, tipą: ④, pagaminimo metus: ⑤.	Federspannung: No. of spring turns: Nombre de tours: 
<b>EESTI</b>	<b>Varuosade tellimisel:</b> Märkige ukse andmeplaadilt üles tehase nr: ①, ukse nr: ②, toote nr: ③, tüüp: ④, tootmisaasta: ⑤ ning saatke need tellimisel koos varuosa artiklumberiga kaasa.	Federspannung: No. of spring turns: Nombre de tours: 
<b>LATVIEŠU VALODA</b>	<b>Pasūtot rezerves daļas:</b> no tehnisko datu plāksnītes, pasūtījuma Nr.: ①, vārtu Nr.: ②, izstrādājuma Nr.: ③, modeli: ④, izgatavošanas gadu: ⑤ norādīt kopā ar rezerves daļas preces numuru.	Baujahr: Produced in: Année: ⑤
<b>HRVATSKI</b>	<b>Kod narudžbe rezervnih dijelova:</b> Iz pločice podataka T upisati broj narudžbe: ①, broj vrata: ②, broj proizvoda: ③, tip vrata: ④, godinu proizvodnje: ⑤ zajedno s šifrom rezervnog dijela.	Feder links / Feder rechts: Spring left / Spring right: Ressort gauche / Ressort droite:
<b>SRPSKI</b>	<b>Prilikom porudžbine rezervnih delova:</b> navedite zajedno sa brojem artikla i broj naloga: ①, broj vrata: ②, broj proizvoda: ③, tip: ④ i godinu proizvodnje: ⑤ od tablice sa oznakom tipa.	Auftrags-Nr: Order No: N° de fabrication: ①
<b>ΕΛΛΗΝΙΚΑ</b>	<b>Κατά την παραγγελία ανταλλακτικών:</b> Παρακαλούμε αναφέρετε τον αριθμό παραγγελίας ①, τον αριθμό της πόρτας ②, τον αριθμό προϊόντος ③, τον τύπο της πόρτας ④, το έτος παραγωγής ⑤ και τον αριθμό τον ανταλλακτικού.	Tor-Nr: Door No: N° de la porte : ②
<b>ROMÂNĂ</b>	<b>Pentru comenzi de piese de schimb:</b> Vă rugăm să specificați de pe plăcuța produsului Nr. comandă ①, Nr. poartă ②, Nr. produs ③, Tipul porții ④, Anul de fabricație ⑤, cât și Nr. de articol al produsului de comandat.	Produkt-Nr: Product No: N° de produit: ③
<b>БЪЛГАРСКИ</b>	<b>При поръчка на резервни части:</b> Заедно с номера на артикула посочвайте и данните от типовата табелка, поръчка No.: ①, врата No.: ②, продукт No.: ③, тип: ④, година на производство: ⑤.	Typ: Type: Type: ④
		Flügelgewicht: Door weight: Poids de la porte:
		Federspannung: No. of spring turns: Nombre de tours: 
		Baujahr: Produced in: Année: ⑤
		Feder links / Feder rechts: Spring left / Spring right: Ressort gauche / Ressort droite:
		Auftrags-Nr: Order No: N° de fabrication: ①
		Produkt-Nr: Product No: N° de produit: ③
		Flügelgewicht: Door weight: Poids de la porte:
		Zugfederpaket Nr: Tension spring assembly: Colis ressorts de traction: 
		Baujahr: Produced in: Année: ⑤

# Détermination des ressorts de torsion

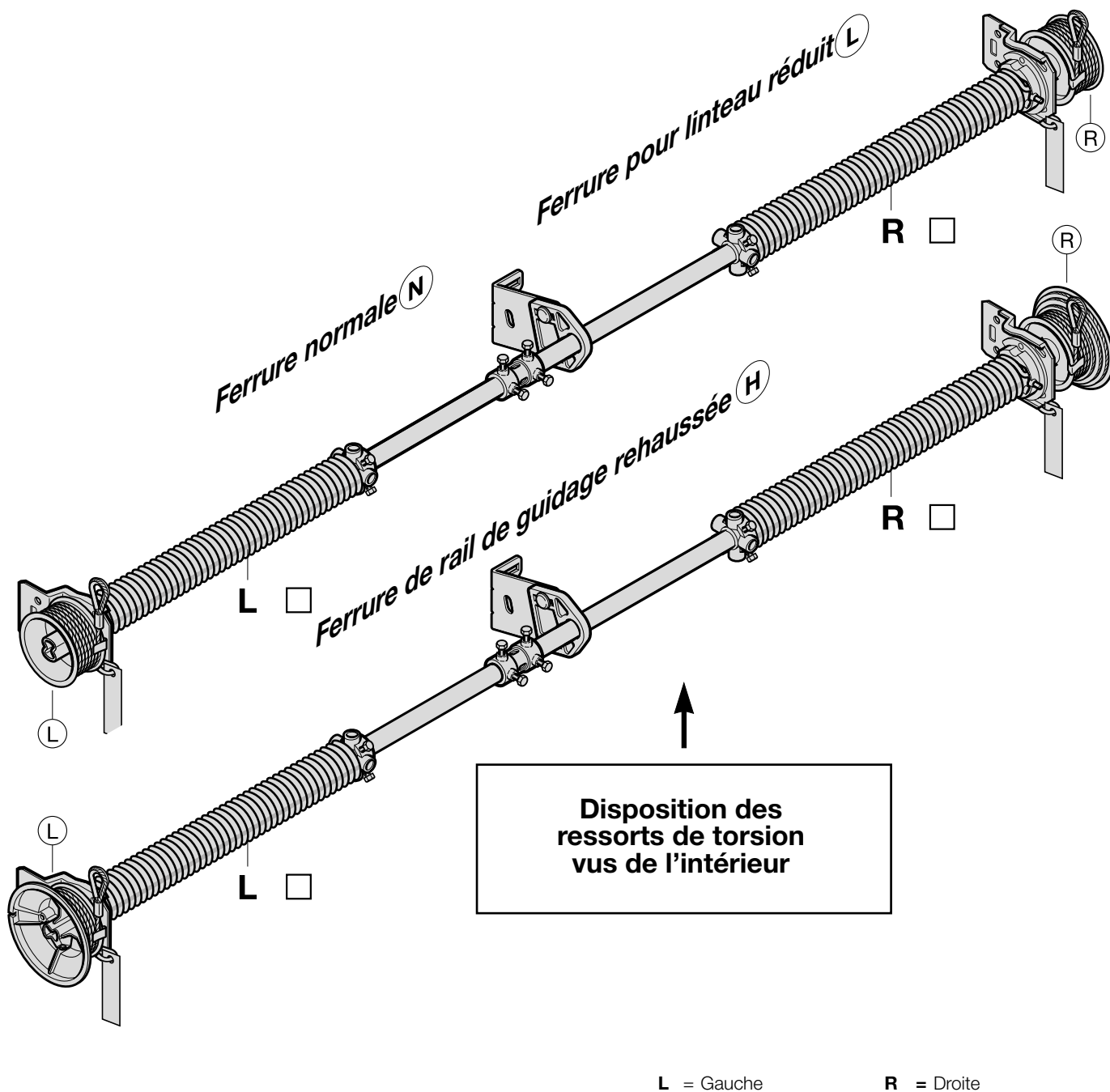





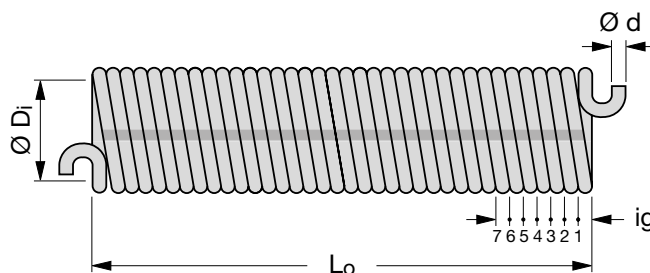

Lorsqu'il manque le numéro de dossier, la plaque d'identification et la référence des ressorts (fanion en aluminium), les indications suivantes sont nécessaires :

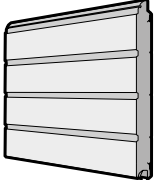
1. Cochez le nombre et la disposition souhaités des ressorts
2. Cochez le ressort gauche ou droit
3.  $\varnothing D_i$ (intérieur) : 50 mm
4.  $\varnothing$  du fil  $d$  : \_\_\_\_\_  
(à l'échelle 1 / 10 mm)
5. Nombre total de spires  $ig$  : \_\_\_\_\_  
(à compter lorsque le ressort est détendu)
6. Longueur totale  $L_o$  : \_\_\_\_\_  
(à mesurer lorsque le ressort est détendu)

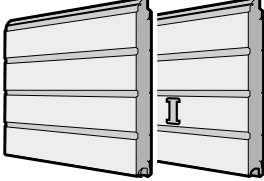

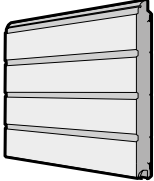
# 1. Sections de porte à double paroi

Article	Description	Période de production	N° d'art.	Quantité	€			
	<p><b>* Section de porte inférieure, à rainures S</b></p> <p>Woodgrain Comparable au RAL _____</p> <p>Vitrage Vitrage comparable au RAL _____</p> <p>Supplément par grille d'aération Grille d'aération comparable au RAL _____</p> <p>Supplément pour hauteur intermédiaire</p> <p>Supplément pour raccourcissement des dimensions modulaires en oblique du bas</p> <p>Supplément pour profilé de raccourcissement en couleur pour la section de porte inférieure</p> <p>Supplément pour vernis haute résistance, AntiGraffiti, PremiumPlus</p> <p>Laquage intérieur comparable au RAL _____</p>	01.06.1999 –	4005735 	Pièce	391,00	/m <sup>2</sup>		
							+ <sup>1</sup>	
							+ <sup>3</sup>	
					3041072		34,00	/pce
							+ <sup>6</sup>	
					4014930		143,00	/pce
					4015731		284,00	/pce
			4015788		86,00	/m		
						+ <sup>19</sup>		
						+ <sup>20</sup>		
	<p><b>* Section de porte, à rainures S</b></p> <p>Woodgrain Comparable au RAL _____</p> <p>Vitrage Vitrage comparable au RAL _____</p> <p>Supplément pour poinçonnage du trou de serrure</p> <p>Supplément pour vernis haute résistance, AntiGraffiti, PremiumPlus</p> <p>Laquage intérieur comparable au RAL _____</p>	01.06.1999 –	4005736 	Pièce	362,00	/m <sup>2</sup>		
							+ <sup>1</sup>	
							+ <sup>3</sup>	
							+ <sup>4</sup>	
					4006075			[+]
							+ <sup>19</sup>	
							+ <sup>20</sup>	
	<p><b>* Section de porte supérieure, à rainures S, sans joint de linteau <sup>1)</sup></b></p> <p>Woodgrain Comparable au RAL _____</p> <p>Vitrage Vitrage comparable au RAL _____</p> <p>Supplément pour hauteur intermédiaire</p> <p>Supplément pour vernis haute résistance, AntiGraffiti, PremiumPlus</p> <p>Laquage intérieur comparable au RAL _____</p>	01.06.1999 –	4005738 	Pièce	362,00	/m <sup>2</sup>		
							+ <sup>1</sup>	
							+ <sup>3</sup>	
							+ <sup>4</sup>	
					4014930		143,00	/pce
							+ <sup>19</sup>	
							+ <sup>20</sup>	

1) Joint de linteau 3045681, voir page 60

+<sup>1</sup> Supplément pour revêtement haut de gamme en Color, Color Matt deluxe ou RAL au choix, voir page 138. Indiquez le numéro d'article de la teinte.

+<sup>2</sup> Supplément pour Decograin / Decopaint, voir page 142. Indiquez le numéro d'article du décor Decograin / Decopaint correspondant.

+<sup>3</sup> Supplément pour vitrage d'huissieries de fenêtre avec panneau, voir pages 142 – 144. Indiquez le numéro d'article du vitrage correspondant.

+<sup>4</sup> Supplément pour huissieries de fenêtre laquées en Color, Color Matt deluxe, RAL au choix ou assorties à Decograin, voir page 140. Indiquez le numéro d'article de la teinte.

+<sup>5</sup> Supplément pour éléments design, voir page 57 – 60. Indiquez le numéro d'article du motif correspondant.









+<sup>6</sup> Supplément pour grilles d'aération laquées en Color, Color Matt deluxe, RAL au choix ou assorties à Decograin, voir page 140. Indiquez le numéro d'article de la teinte.

+<sup>19</sup> Supplément pour vernis haute résistance, AntiGraffiti, PremiumPlus, voir page 139. Indiquez le numéro d'article.

+<sup>20</sup> Supplément pour laquage intérieur, voir page xx. Uniquement pour Woodgrain, Silkgrain.

[+] Sans supplément

# 1. Sections de porte à double paroi

Article	Description	Période de production	N° d'art.	Quantité	€
	<b>* Section de porte inférieure, à rainures M</b>			Pièce	
	Woodgrain	01.03.2005 –	4005745 	_____	391,00 /m <sup>2</sup>
	Slategrain (satiné brillant)	01.03.2021 – 31.08.2025	4019398 	_____	391,00 /m <sup>2</sup>
	Slategrain (structure fine mate)	01.09.2025 –	4019398 	_____	391,00 /m <sup>2</sup>
	Plaingrain	01.09.2025 –	4024046 	_____	391,00 /m <sup>2</sup>
	Silkgrain	01.03.2005 –	4005750 	_____	437,00 /m <sup>2</sup>
	Micrograin	01.03.2011 – 28.02.2019	4005755 	_____	437,00 /m <sup>2</sup>
	Decograin	01.03.2006 –	4005760 	_____	466,00 /m <sup>2</sup>
	Sandgrain	01.07.2014 – 28.02.2025	4011440 	_____	437,00 /m <sup>2</sup>
	Comparable au RAL _____			_____	+1
	Décor Decograin			_____	+2
	Vitrage			_____	+3
	Vitrage comparable au RAL _____			_____	+4
	Motif d'insert décoratif			_____	+7
	Motif 450			_____	+5
	Motif 450 sans perforations			_____	/m
	Motif 450 couleur		4016911	_____	48,00 /m
	Supplément par grille d'aération		3041072	_____	34,00 /pce
	Grille d'aération comparable au RAL _____			_____	+6
	Supplément pour hauteur intermédiaire		4014930	_____	143,00 /pce
	Supplément pour raccourcissement des dimensions modulaires en oblique du bas		4015731	_____	284,00 /pce
	Supplément pour profilé de raccourcissement en couleur pour la section de porte inférieure		4015788	_____	86,00 /m
	Supplément pour vernis haute résistance, AntiGraffiti, PremiumPlus			_____	+19
	Laquage intérieur comparable au RAL _____			_____	+20

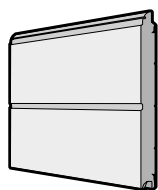

1) Joint de linteau 3045681, voir page 60

+1 Supplément pour revêtement haut de gamme en Color, Color Matt deluxe ou RAL au choix, voir page 138. Indiquez le numéro d'article de la teinte.

+2 Supplément pour Decograin / Decopaint, voir page 142. Indiquez le numéro d'article du décor Decograin / Decopaint correspondant.

+3 Supplément pour vitrage d'huissieries de fenêtre avec panneau, voir pages 142 – 144. Indiquez le numéro d'article du vitrage correspondant.

+4 Supplément pour huissieries de fenêtre laquées en Color, Color Matt deluxe, RAL au choix ou assorties à Decograin, voir page 140. Indiquez le numéro d'article de la teinte.

+5 Supplément pour éléments design, voir page 57 – 60. Indiquez le numéro d'article du motif correspondant.

+6 Supplément pour grilles d'aération laquées en Color, Color Matt deluxe, RAL au choix ou assorties à Decograin, voir page 140. Indiquez le numéro d'article de la teinte.

+19 Supplément pour vernis haute résistance, AntiGraffiti, PremiumPlus, voir page 139. Indiquez le numéro d'article.

+20 Supplément pour laquage intérieur, voir page xx. Uniquement pour Woodgrain, Silkgrain.

[+] Sans supplément



# 1. Sections de porte à double paroi

Article	Description	Période de production	N° d'art.	Quantité	€
	<b>* Section de porte inférieure à rainures L (sans rainures)</b>			Pièce	
	Woodgrain	01.06.1999 –	4005765	_____	566,00 /m <sup>2</sup>
	Slategrain (satiné brillant)	01.03.2021 – 31.08.2025	4019385	_____	566,00 /m <sup>2</sup>
	Slategrain (structure fine mate)	01.09.2025 –	4019385	_____	566,00 /m <sup>2</sup>
	Plaingrain	01.09.2025 –	4024049	_____	566,00 /m <sup>2</sup>
	Silkgrain	01.03.2003 –	4005770	_____	609,00 /m <sup>2</sup>
	Micrograin	01.02.2009 – 28.02.2019	4005775	_____	609,00 /m <sup>2</sup>
	Decograin	01.02.2009 –	4005780	_____	676,00 /m <sup>2</sup>
	Sandgrain	01.07.2014 – 28.02.2025	4011445	_____	609,00 /m <sup>2</sup>
	Duragrain	01.03.2019 –	4011131	_____	676,00 /m <sup>2</sup>
	Planar	01.03.2020 –	4018453	_____	609,00 /m <sup>2</sup>
	Comparable au RAL _____			_____	+1
	Décor Decograin			_____	+2
	Vitrage			_____	+3
	Vitrage comparable au RAL _____			_____	+4
	Motif			_____	+5
	Motif couleur		4016910	_____	39,00 /pce
	Motif 450			_____	+5
	Motif 450 sans perforations		4002409	_____	154,00 /m
	Motif 450 couleur		4016911	_____	48,00 /m
	Supplément par grille d'aération		3041072	_____	34,00 /pce
	Grille d'aération comparable au RAL _____			_____	+6
	Supplément pour hauteur intermédiaire		4014930	_____	143,00 /pce
	Supplément pour raccourcissement des dimensions modulaires en oblique du bas		4015731	_____	284,00 /pce
	Supplément pour profilé de raccourcissement en couleur pour la section de porte inférieure		4015788	_____	86,00 /m
	Supplément impression individuelle Duragrain	01.03.2021 –	4019445	_____	129,00 /pce
	Supplément pour vernis haute résistance, AntiGraffiti, PremiumPlus			_____	+19
	Laquage intérieur comparable au RAL _____			_____	+20

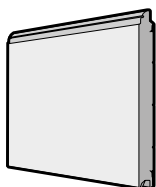

1) Joint de linteau 3045681, voir page 60

+1 Supplément pour revêtement haut de gamme en Color, Color Matt deluxe ou RAL au choix, voir page 138. Indiquez le numéro d'article de la teinte.

+2 Supplément pour Decograin / Decopaint, voir page 142. Indiquez le numéro d'article du décor Decograin / Decopaint correspondant.

+3 Supplément pour vitrage d'huissieries de fenêtre avec panneau, voir pages 142 – 144. Indiquez le numéro d'article du vitrage correspondant.

+4 Supplément pour huisseries de fenêtre laquées en Color, Color Matt deluxe, RAL au choix ou assorties à Decograin, voir page 140. Indiquez le numéro d'article de la teinte.

+5 Supplément pour éléments design, voir page 57 – 60. Indiquez le numéro d'article du motif correspondant.

+6 Supplément pour grilles d'aération laquées en Color, Color Matt deluxe, RAL au choix ou assorties à Decograin, voir page 140. Indiquez le numéro d'article de la teinte.

+19 Supplément pour vernis haute résistance, AntiGraffiti, PremiumPlus, voir page 139. Indiquez le numéro d'article.

+20 Supplément pour laquage intérieur, voir page xx. Uniquement pour Woodgrain, Silkgrain.

[+] Sans supplément

# 1. Sections de porte à double paroi

Article	Description	Période de production	N° d'art.	Quantité	€
*	<b>Section de porte à rainures L (sans rainures)</b>			Pièce	
	Woodgrain	01.06.1999 –	4005766	_____	522,00 /m <sup>2</sup>
	Slategrain (satiné brillant)	01.03.2021 – 31.08.2025	4019386	_____	522,00 /m <sup>2</sup>
	Slategrain (structure fine mate)	01.09.2025 –	4019386	_____	522,00 /m <sup>2</sup>
	Plaingrain	01.09.2025 –	4024050	_____	522,00 /m <sup>2</sup>
	Silkgrain	01.03.2003 –	4005771	_____	564,00 /m <sup>2</sup>
	Micrograin	01.02.2009 – 28.02.2019	4005776	_____	564,00 /m <sup>2</sup>
	Decograin	01.02.2009 –	4005781	_____	634,00 /m <sup>2</sup>
	Sandgrain	01.07.2014 – 28.02.2025	4011446	_____	564,00 /m <sup>2</sup>
	Duragrain	01.03.2019 –	4011132	_____	634,00 /m <sup>2</sup>
	Planar	01.03.2020 – 28.02.2025	4018454	_____	564,00 /m <sup>2</sup>
	Comparable au RAL _____			_____	+1
	Décor Decograin			_____	+2
	Vitrage			_____	+3
	Vitrage comparable au RAL _____			_____	+4
	Motif			_____	+5
	Motif couleur		4016910	_____	39,00 /pce
	Supplément pour poinçonnage du trou de serrure		4006075	_____	[+]
	Supplément impression individuelle Duragrain	01.03.2021 –	4019445	_____	129,00 /pce
	Supplément pour vernis haute résistance, AntiGraffiti, PremiumPlus			_____	+19
	Laquage intérieur comparable au RAL _____			_____	+20

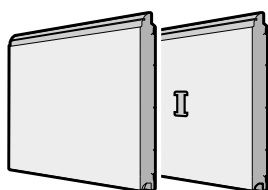

1) Joint de linteau 3045681, voir page 60

+1 Supplément pour revêtement haut de gamme en Color, Color Matt deluxe ou RAL au choix, voir page 138. Indiquez le numéro d'article de la teinte.

+2 Supplément pour Decograin / Decopaint, voir page 142. Indiquez le numéro d'article du décor Decograin / Decopaint correspondant.

+3 Supplément pour vitrage d'huisseries de fenêtre avec panneau, voir pages 142 – 144. Indiquez le numéro d'article du vitrage correspondant.

+4 Supplément pour huisseries de fenêtre laquées en Color, Color Matt deluxe, RAL au choix ou assorties à Decograin, voir page 140. Indiquez le numéro d'article de la teinte.

+5 Supplément pour éléments design, voir page 57 – 60. Indiquez le numéro d'article du motif correspondant.

+6 Supplément pour grilles d'aération laquées en Color, Color Matt deluxe, RAL au choix ou assorties à Decograin, voir page 140. Indiquez le numéro d'article de la teinte.

+19 Supplément pour vernis haute résistance, AntiGraffiti, PremiumPlus, voir page 139. Indiquez le numéro d'article.

+20 Supplément pour laquage intérieur, voir page xx. Uniquement pour Woodgrain, Silkgrain.

[+] Sans supplément

# 1. Sections de porte à double paroi

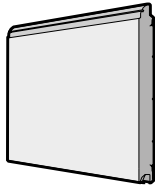
Article	Description	Période de production	N° d'art.	Quantité	€	
	<b>* Section de porte supérieure à rainures L (sans rainures), sans joint de linteau <sup>1)</sup></b>			Pièce		
	Woodgrain	01.06.1999 –	4005768	_____	522,00 /m <sup>2</sup>	
	Slategrain (satiné brillant)	01.03.2021 – 31.08.2025	4019387	_____	522,00 /m <sup>2</sup>	
	Slategrain (structure fine mate)	01.09.2025 –	4019387	_____	522,00 /m <sup>2</sup>	
	Plaingrain	01.09.2025 –	4024051	_____	522,00 /m <sup>2</sup>	
	Silkgrain	01.03.2003 –	4005773	_____	564,00 /m <sup>2</sup>	
	Micrograin	01.02.2009 – 28.02.2019	4005778	_____	564,00 /m <sup>2</sup>	
	Decograin	01.02.2009 –	4005783	_____	634,00 /m <sup>2</sup>	
	Sandgrain	01.07.2014 – 28.02.2025	4011448	_____	564,00 /m <sup>2</sup>	
	Duragrain	01.03.2019 –	4011134	_____	634,00 /m <sup>2</sup>	
	Planar	01.03.2020 – 28.02.2025	4018455	_____	564,00 /m <sup>2</sup>	
	Comparable au RAL _____			_____	+1	
	Décor Decograin			_____	+2	
	Vitrage			_____	+3	
	Vitrage comparable au RAL _____			_____	+4	
	Motif			_____	+5	
	Motif couleur			4016910	_____	39,00 /pce
	Supplément pour hauteur intermédiaire			4014930	_____	143,00 /pce
Supplément impression individuelle Duragrain	01.03.2021 –		4019445	_____	129,00 /pce	
Supplément pour vernis haute résistance, AntiGraffiti, PremiumPlus				_____	+19	
Laquage intérieur comparable au RAL _____				_____	+20	

1) Joint de linteau 3045681, voir page 60

+1 Supplément pour revêtement haut de gamme en Color, Color Matt deluxe ou RAL au choix, voir page 138. Indiquez le numéro d'article de la teinte.

+2 Supplément pour Decograin / Decopaint, voir page 142. Indiquez le numéro d'article du décor Decograin / Decopaint correspondant.

+3 Supplément pour vitrage d'huissieries de fenêtre avec panneau, voir pages 142 – 144. Indiquez le numéro d'article du vitrage correspondant.

+4 Supplément pour huisseries de fenêtre laquées en Color, Color Matt deluxe, RAL au choix ou assorties à Decograin, voir page 140. Indiquez le numéro d'article de la teinte.

+5 Supplément pour éléments design, voir page 57 – 60. Indiquez le numéro d'article du motif correspondant.



+6 Supplément pour grilles d'aération laquées en Color, Color Matt deluxe, RAL au choix ou assorties à Decograin, voir page 140. Indiquez le numéro d'article de la teinte.

+19 Supplément pour vernis haute résistance, AntiGraffiti, PremiumPlus, voir page 139. Indiquez le numéro d'article.

+20 Supplément pour laquage intérieur, voir page xx. Uniquement pour Woodgrain, Silkgrain.

[+] Sans supplément

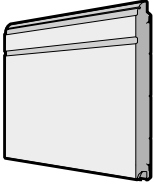
# 1. Sections de porte à double paroi

Article	Description	Période de production	N° d'art.	Quantité	€	
	<p><b>* Section de porte inférieure, à rainures D</b></p> <p>Silkgrain Comparable au RAL _____ Motif Motif couleur Motif d'insert décoratif Motif 450 Motif 450 sans perforations Motif 450 couleur Supplément par grille d'aération Grille d'aération comparable au RAL _____ Supplément pour hauteur intermédiaire Supplément pour raccourcissement des dimensions modulaires en oblique du bas Supplément pour profilé de raccourcissement en couleur pour la section de porte inférieure Supplément pour vernis haute résistance, AntiGraffiti, PremiumPlus Laquage intérieur comparable au RAL _____</p>	01.07.2015 –	4013000 	Pièce _____ _____ _____ _____ _____ _____ _____ _____ _____ _____ _____ _____	437,00 /m <sup>2</sup> + <sup>1</sup> + <sup>5</sup> 39,00 /pce + <sup>7</sup> + <sup>5</sup> 154,00 /m 48,00 /m 34,00 /pce + <sup>6</sup> 143,00 /pce 284,00 /pce 86,00 /m + <sup>19</sup> + <sup>20</sup>	
	<p><b>* Section de porte, à rainures D</b></p> <p>Silkgrain Motif Motif couleur Motif d'insert décoratif Comparable au RAL _____ Vitrage Vitrage comparable au RAL _____ Supplément pour poinçonnage du trou de serrure Supplément pour vernis haute résistance, AntiGraffiti, PremiumPlus Laquage intérieur comparable au RAL _____</p>		01.07.2015 –	4013001 	Pièce _____ _____ _____ _____ _____ _____ _____ _____ _____ _____ _____ _____	408,00 /m <sup>2</sup> + <sup>5</sup> 39,00 /pce + <sup>7</sup> + <sup>1</sup> + <sup>3</sup> + <sup>4</sup> 4006075 [+] + <sup>19</sup> + <sup>20</sup>

1) Joint de linteau 3045681, voir page 60

+<sup>1</sup> Supplément pour revêtement haut de gamme en Color, Color Matt deluxe ou RAL au choix, voir page 138. Indiquez le numéro d'article de la teinte.

+<sup>2</sup> Supplément pour Decograin / Decopaint, voir page 142. Indiquez le numéro d'article du décor Decograin / Decopaint correspondant.

+<sup>3</sup> Supplément pour vitrage d'huissières de fenêtre avec panneau, voir pages 142 – 144. Indiquez le numéro d'article du vitrage correspondant.

+<sup>4</sup> Supplément pour huissières de fenêtre laquées en Color, Color Matt deluxe, RAL au choix ou assorties à Decograin, voir page 140. Indiquez le numéro d'article de la teinte.

+<sup>5</sup> Supplément pour éléments design, voir page 57 – 60. Indiquez le numéro d'article du motif correspondant.

+<sup>6</sup> Supplément pour grilles d'aération laquées en Color, Color Matt deluxe, RAL au choix ou assorties à Decograin, voir page 140. Indiquez le numéro d'article de la teinte.

+<sup>19</sup> Supplément pour vernis haute résistance, AntiGraffiti, PremiumPlus, voir page 139. Indiquez le numéro d'article.

+<sup>20</sup> Supplément pour laquage intérieur, voir page xx. Uniquement pour Woodgrain, Silkgrain.

[+] Sans supplément

# 1. Sections de porte à double paroi

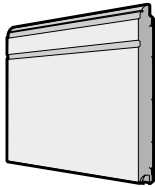
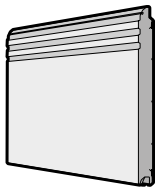
Article	Description	Période de production	N° d'art.	Quantité	€		
	<b>* Section de porte supérieure, à rainures D</b> Silkgrain Comparable au RAL _____ Vitrage Vitrage comparable au RAL _____ Motif Motif couleur Motif d'insert décoratif Supplément pour hauteur intermédiaire Supplément pour vernis haute résistance, AntiGraffiti, PremiumPlus Laquage intérieur comparable au RAL _____	01.07.2015 –	4013002 ⌚	Pièce	408,00 /m <sup>2</sup>		
						+1	
						+3	
						+4	
						+5	
				4016910		39,00 /pce	+7
				4014930		143,00 /pce	
						+19	
						+20	
			<b>* Section de porte inférieure, à rainures T</b> Silkgrain Comparable au RAL _____ Motif Motif couleur Motif d'insert décoratif Motif 450 Motif 450 sans perforations Motif 450 couleur Supplément par grille d'aération Grille d'aération comparable au RAL _____ Supplément pour hauteur intermédiaire Supplément pour raccourcissement des dimensions modulaires en oblique du bas Supplément pour profilé de raccourcissement en couleur pour la section de porte inférieure Supplément pour vernis haute résistance, AntiGraffiti, PremiumPlus Laquage intérieur comparable au RAL _____	01.07.2015 – 31.05.2022	4013003 ⌚	Pièce	437,00 /m <sup>2</sup>
						+1	
						+5	
			4016910			39,00 /pce	+7
						+5	
			4002409			154,00 /m	
			4016911			48,00 /m	
			3041072			34,00 /pce	
						+6	
			4014930			143,00 /pce	
			4015731			284,00 /pce	
			4015788			86,00 /m	
						+19	
				+20			

1) Joint de linteau 3045681, voir page 60

+1 Supplément pour revêtement haut de gamme en Color, Color Matt deluxe ou RAL au choix, voir page 138. Indiquez le numéro d'article de la teinte.

+2 Supplément pour Decograin / Decopaint, voir page 142. Indiquez le numéro d'article du décor Decograin / Decopaint correspondant.

+3 Supplément pour vitrage d'huissieries de fenêtre avec panneau, voir pages 142 – 144. Indiquez le numéro d'article du vitrage correspondant.

+4 Supplément pour huissieries de fenêtre laquées en Color, Color Matt deluxe, RAL au choix ou assorties à Decograin, voir page 140. Indiquez le numéro d'article de la teinte.

+5 Supplément pour éléments design, voir page 57 – 60. Indiquez le numéro d'article du motif correspondant.







+6 Supplément pour grilles d'aération laquées en Color, Color Matt deluxe, RAL au choix ou assorties à Decograin, voir page 140. Indiquez le numéro d'article de la teinte.

+19 Supplément pour vernis haute résistance, AntiGraffiti, PremiumPlus, voir page 139. Indiquez le numéro d'article.

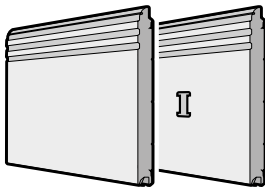
+20 Supplément pour laquage intérieur, voir page xx. Uniquement pour Woodgrain, Silkgrain.

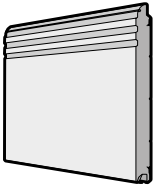
[+] Sans supplément

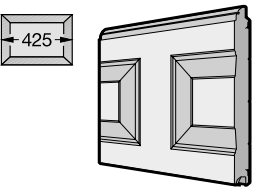
# 1. Sections de porte à double paroi

Article	Description	Période de production	N° d'art.	Quantité	€
	<p><b>* Section de porte, à rainures T</b></p> <p>Silkgrain Comparable au RAL _____</p> <p>Vitrage Vitrage comparable au RAL _____</p> <p>Motif Motif couleur Motif d'insert décoratif</p> <p>Supplément pour poinçonnage du trou de serrure</p> <p>Supplément pour vernis haute résistance, AntiGraffiti, PremiumPlus</p> <p>Laquage intérieur comparable au RAL _____</p>	01.07.2015 – 31.05.2022	4013004 	Pièce _____	408,00 <b>/m<sup>2</sup></b>
	_____		_____	_____	<b>+<sup>1</sup></b>
	_____		_____	_____	<b>+<sup>3</sup></b>
	_____		_____	_____	<b>+<sup>4</sup></b>
	_____		4016910	_____	39,00 <b>/pce</b>
	_____		_____	_____	<b>+<sup>5</sup></b>
	_____		4006075	_____	<b>[+]</b>
	<p><b>* Section de porte supérieure, à rainures T</b></p> <p>Silkgrain Comparable au RAL _____</p> <p>Vitrage Vitrage comparable au RAL _____</p> <p>Motif Motif couleur Motif d'insert décoratif</p> <p>Supplément pour hauteur intermédiaire</p> <p>Supplément pour vernis haute résistance, AntiGraffiti, PremiumPlus</p> <p>Laquage intérieur comparable au RAL _____</p>	01.07.2015 – 31.05.2022	4013005 	Pièce _____	408,00 <b>/m<sup>2</sup></b>
	_____		_____	_____	<b>+<sup>1</sup></b>
	_____		_____	_____	<b>+<sup>3</sup></b>
	_____		_____	_____	<b>+<sup>4</sup></b>
	_____		4016910	_____	39,00 <b>/pce</b>
	_____		_____	_____	<b>+<sup>5</sup></b>
	_____		4014930	_____	143,00 <b>/pce</b>
	<p><b>* Section de porte inférieure à cassettes S (425 mm)</b></p> <p>Woodgrain Decograin Comparable au RAL _____</p> <p>Décor Decograin</p> <p>Supplément pour vernis haute résistance, AntiGraffiti, PremiumPlus</p> <p>Laquage intérieur comparable au RAL _____</p>	01.03.2011 – 01.03.2011 –	4005785  4005790 	Pièce _____ _____	612,00 <b>/m<sup>2</sup></b> 688,00 <b>/m<sup>2</sup></b>
	_____	_____	_____	<b>+<sup>1</sup></b>	
	_____	_____	_____	<b>+<sup>2</sup></b>	
	_____	_____	_____	<b>+<sup>19</sup></b>	
	_____	_____	_____	<b>+<sup>20</sup></b>	

1) Joint de linteau 3045681, voir page 60

+<sup>1</sup> Supplément pour revêtement haut de gamme en Color, Color Matt deluxe ou RAL au choix, voir page 138. Indiquez le numéro d'article de la teinte.

+<sup>2</sup> Supplément pour Decograin / Decopaint, voir page 142. Indiquez le numéro d'article du décor Decograin / Decopaint correspondant.

+<sup>3</sup> Supplément pour vitrage d'huissieries de fenêtre avec panneau, voir pages 142 – 144. Indiquez le numéro d'article du vitrage correspondant.

+<sup>4</sup> Supplément pour huissieries de fenêtre laquées en Color, Color Matt deluxe, RAL au choix ou assorties à Decograin, voir page 140. Indiquez le numéro d'article de la teinte.

+<sup>5</sup> Supplément pour éléments design, voir page 57 – 60. Indiquez le numéro d'article du motif correspondant.

+<sup>6</sup> Supplément pour grilles d'aération laquées en Color, Color Matt deluxe, RAL au choix ou assorties à Decograin, voir page 140. Indiquez le numéro d'article de la teinte.

+<sup>19</sup> Supplément pour vernis haute résistance, AntiGraffiti, PremiumPlus, voir page 139. Indiquez le numéro d'article.

+<sup>20</sup> Supplément pour laquage intérieur, voir page xx. Uniquement pour Woodgrain, Silkgrain.

[+] Sans supplément

# 1. Sections de porte à double paroi

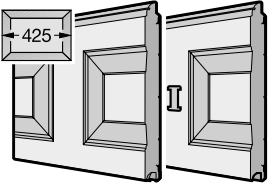
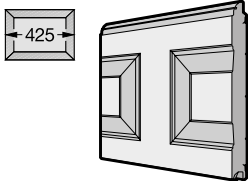
Article	Description	Période de production	N° d'art.	Quantité	€
	<p><b>* Section de porte à cassettes S (425 mm)</b></p>			Pièce	
	Woodgrain	01.03.2011 –	4005786 ⌚	_____	563,00 /m <sup>2</sup>
	Decograin	01.03.2011 –	4005791 ⌚	_____	638,00 /m <sup>2</sup>
	Comparable au RAL _____			_____	+ <sup>1</sup>
	Décor Decograin			_____	+ <sup>2</sup>
	Vitrage			_____	+ <sup>3</sup>
	Vitrage comparable au RAL _____			_____	+ <sup>4</sup>
	Supplément pour poinçonnage du trou de serrure		4006075	_____	[+]
	Supplément pour vernis haute résistance, AntiGraffiti, PremiumPlus			_____	+ <sup>19</sup>
	Laquage intérieur comparable au RAL _____			_____	+ <sup>20</sup>
	<p><b>* Section de porte supérieure à cassettes S (425 mm), sans joint de linteau <sup>1)</sup></b></p>			Pièce	
	Woodgrain	01.03.2011 –	4005788 ⌚	_____	563,00 /m <sup>2</sup>
	Decograin	01.03.2011 –	4005793 ⌚	_____	638,00 /m <sup>2</sup>
	Comparable au RAL _____			_____	+ <sup>1</sup>
	Vitrage			_____	+ <sup>3</sup>
	Vitrage comparable au RAL _____			_____	+ <sup>4</sup>
	Décor Decograin			_____	+ <sup>2</sup>
	Supplément pour vernis haute résistance, AntiGraffiti, PremiumPlus			_____	+ <sup>19</sup>
	Laquage intérieur comparable au RAL _____			_____	+ <sup>20</sup>

1) Joint de linteau 3045681, voir page 60

+<sup>1</sup> Supplément pour revêtement haut de gamme en Color, Color Matt deluxe ou RAL au choix, voir page 138. Indiquez le numéro d'article de la teinte.

+<sup>2</sup> Supplément pour Decograin / Decopaint, voir page 142. Indiquez le numéro d'article du décor Decograin / Decopaint correspondant.

+<sup>3</sup> Supplément pour vitrage d'huissieries de fenêtre avec panneau, voir pages 142 – 144. Indiquez le numéro d'article du vitrage correspondant.

+<sup>4</sup> Supplément pour huissieries de fenêtre laquées en Color, Color Matt deluxe, RAL au choix ou assorties à Decograin, voir page 140. Indiquez le numéro d'article de la teinte.

+<sup>5</sup> Supplément pour éléments design, voir page 57 – 60. Indiquez le numéro d'article du motif correspondant.







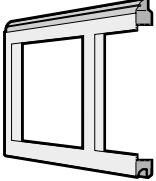

+<sup>6</sup> Supplément pour grilles d'aération laquées en Color, Color Matt deluxe, RAL au choix ou assorties à Decograin, voir page 140. Indiquez le numéro d'article de la teinte.

+<sup>19</sup> Supplément pour vernis haute résistance, AntiGraffiti, PremiumPlus, voir page 139. Indiquez le numéro d'article.

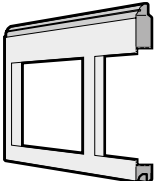
+<sup>20</sup> Supplément pour laquage intérieur, voir page xx. Uniquement pour Woodgrain, Silkgrain.

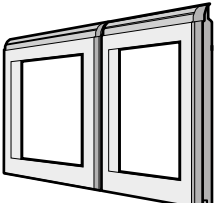
[+] Sans supplément

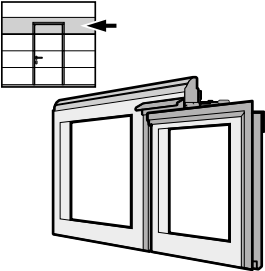
## 2. Sections de porte en profilés tubulaires d'aluminium

Article	Description	Période de production	N° d'art.	Quantité	€
	<p><b>* Section de porte, cadre 2)</b></p> <p>Profilés normaux (NF)            Profilés à rupture de pont thermique (WF)            Comparable au RAL _____            Remplissage            Supplément pour vernis haute résistance, AntiGraffiti, PremiumPlus</p>	01.06.1999 –	4005910 	Pièce _____	481,00 /m <sup>2</sup>
		01.09.2010 –	4005911 	_____	718,00 /m <sup>2</sup> + <sup>8</sup> + <sup>9</sup> + <sup>19</sup>
	<p><b>* Section de porte supérieure, cadre, sans joint de linteau 1) 2)</b></p> <p>Profilés normaux (NF)            Profilés à rupture de pont thermique (WF)            Comparable au RAL _____            Remplissage            Supplément pour vernis haute résistance, AntiGraffiti, PremiumPlus</p>	01.06.1999 –	4005912 	Pièce _____	579,00 /m <sup>2</sup>
		01.09.2010 –	4005913 	_____	848,00 /m <sup>2</sup> + <sup>8</sup> + <sup>9</sup> + <sup>19</sup>
	<p><b>* Section de porte complète, cadre du portillon incorporé 2) 3)</b></p> <p>Profilés normaux (NF)            Profilés à rupture de pont thermique (WF)            Comparable au RAL _____            Remplissage            Supplément pour profilés de portillon incorporé laqués            Supplément pour vernis haute résistance, AntiGraffiti, PremiumPlus</p>	01.05.2000 –	4005914 	Pièce _____	691,00 /m <sup>2</sup>
		01.05.2000 –	4005915 	_____	1052,00 /m <sup>2</sup> + <sup>8</sup> + <sup>9</sup> + <sup>10</sup> + <sup>19</sup>
	<p><b>* Section de porte intermédiaire, cadre portillon incorporé 2) 3)</b></p> <p>Profilés normaux (NF)            Profilés à rupture de pont thermique (WF)            Comparable au RAL _____            Remplissage            Supplément pour profilés de portillon incorporé laqués            Supplément pour vernis haute résistance, AntiGraffiti, PremiumPlus</p>	01.05.2000 –	4005916 	Pièce _____	783,00 /m <sup>2</sup>
		01.05.2000 –	4005917 	_____	1085,00 /m <sup>2</sup> + <sup>8</sup> + <sup>9</sup> + <sup>10</sup> + <sup>19</sup>

1) Joint de linteau 3045681, voir page 60

2) Cadre disponible uniquement avec panneau

3) Impossible de convertir une section de porte à double paroi en un cadre en aluminium

+<sup>8</sup> Supplément pour cadres en aluminium laqués en Color, RAL au choix, décor Duragrain ou assortis à Decograin, voir page 138. Indiquez le numéro d'article de la teinte.

+<sup>9</sup> Supplément pour panneau de cadre de la porte en aluminium, voir pages 52 – 54. Indiquez le numéro d'article du panneau correspondant.

+<sup>10</sup> Supplément pour profilés de cadre de portillon incorporé laqués, voir page 141. Indiquez le numéro d'article de la teinte.

## 2. Sections de porte en profilés tubulaires d'aluminium

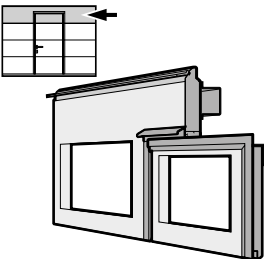
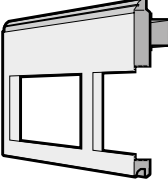
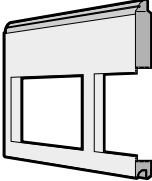
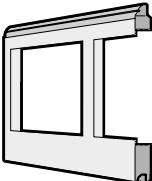
Article	Description	Période de production	N° d'art.	Quantité	€	
	<b>Section de porte supérieure, complète, cadre de portillon incorporé, section supérieure de portillon incorporé sans joint de linteau <sup>1) 2) 3)</sup></b>			Pièce		
	Profils normaux (NF) Profils à rupture de pont thermique (WF) Comparable au RAL _____ Remplissage Supplément pour profilés de portillon incorporé laqués Supplément pour vernis haute résistance, AntiGraffiti, PremiumPlus	01.05.2000 – 01.05.2000 –	4005918 ⌚ 4005919 ⌚	_____ _____ _____ _____	802,00 1085,00	/m <sup>2</sup> /m <sup>2</sup> + <sup>8</sup> + <sup>9</sup> + <sup>10</sup> + <sup>19</sup>
	<b>* Section de porte supérieure LPU 42, cadre au-dessus du portillon incorporé, sans joint de linteau <sup>1) 2)</sup></b>			Pièce		
	Profils normaux (NF) Profils à rupture de pont thermique (WF) Comparable au RAL _____ Remplissage Supplément pour vernis haute résistance, AntiGraffiti, PremiumPlus	01.03.2005 – 01.03.2005 –	4005920 ⌚ 4005921 ⌚	_____ _____	761,00 955,00	/m <sup>2</sup> /m <sup>2</sup> + <sup>8</sup> + <sup>9</sup> + <sup>19</sup>
	<b>* Section de porte supérieure LPU 42, assortie au cadre supérieur de porte à portillon incorporé, sans joint de linteau <sup>1) 2)</sup></b>			Pièce		
	Profils normaux (NF) Profils à rupture de pont thermique (WF) Comparable au RAL _____ Remplissage Supplément pour vernis haute résistance, AntiGraffiti, PremiumPlus	01.03.2005 – 01.09.2010 –	4005922 ⌚ 4005923 ⌚	_____ _____	660,00 910,00	/m <sup>2</sup> /m <sup>2</sup> + <sup>8</sup> + <sup>9</sup> + <sup>19</sup>
	<b>* Section de porte inférieure LPU 42</b>			Pièce		
	Profils normaux (NF) Profils à rupture de pont thermique (WF) Comparable au RAL _____ Remplissage Supplément pour vernis haute résistance, AntiGraffiti, PremiumPlus	01.03.2019 – 01.03.2019 –	4016560 ⌚ 4016561 ⌚	_____ _____	908,00 1247,00	/m <sup>2</sup> /m <sup>2</sup> + <sup>8</sup> + <sup>9</sup> + <sup>19</sup>

1) Joint de linteau 3045681, voir page 60

2) Cadre disponible uniquement avec panneau

3) Impossible de convertir une section de porte à double paroi en un cadre en aluminium

+<sup>8</sup> Supplément pour cadres en aluminium laqués en Color, RAL au choix, décor Duragrain ou assortis à Decograin, voir page 138. Indiquez le numéro d'article de la teinte.

+<sup>9</sup> Supplément pour panneau de cadre de la porte en aluminium, voir pages 52 – 54. Indiquez le numéro d'article du panneau correspondant.

+<sup>10</sup> Supplément pour profilés de cadre de portillon incorporé laqués, voir page 141. Indiquez le numéro d'article de la teinte.

## 2. Sections de porte en profilés tubulaires d'aluminium

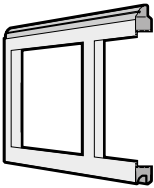
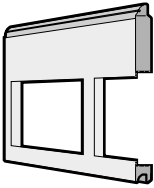
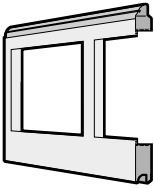
Article	Description	Période de production	N° d'art.	Quantité	€
	<b>* Section de porte intermédiaire ART 42</b> Profils normaux (NF) Profils à rupture de pont thermique (WF) Comparable au RAL _____ Remplissage Supplément pour vernis haute résistance, AntiGraffiti, PremiumPlus	01.03.2019 –	4016861 ⌚	Pièce _____	481,00 /m <sup>2</sup>
		01.03.2019 –	4016862 ⌚	_____	718,00 /m <sup>2</sup>
				_____	+ <sup>8</sup>
				_____	+ <sup>9</sup>
				_____	+ <sup>19</sup>
	<b>* Section de porte supérieure ART 42</b> Profils normaux (NF) Profils à rupture de pont thermique (WF) Comparable au RAL _____ Remplissage Supplément pour vernis haute résistance, AntiGraffiti, PremiumPlus	01.03.2019 –	4016863 ⌚	Pièce _____	579,00 /m <sup>2</sup>
		01.03.2019 –	4016864 ⌚	_____	848,00 /m <sup>2</sup>
				_____	+ <sup>8</sup>
				_____	+ <sup>9</sup>
				_____	+ <sup>19</sup>
	<b>* Section de porte inférieure ART 42</b> Profils normaux (NF) Profils à rupture de pont thermique (WF) Comparable au RAL _____ Remplissage Supplément pour vernis haute résistance, AntiGraffiti, PremiumPlus	01.03.2019 –	4016865 ⌚	Pièce _____	908,00 /m <sup>2</sup>
		01.03.2019 –	4016866 ⌚	_____	1247,00 /m <sup>2</sup>
				_____	+ <sup>8</sup>
				_____	+ <sup>9</sup>
				_____	+ <sup>19</sup>

1) Joint de linteau 3045681, voir page 60

2) Cadre disponible uniquement avec panneau











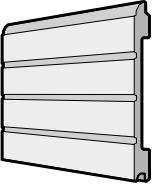

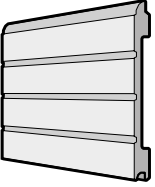

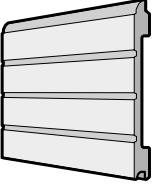
3) Impossible de convertir une section de porte à double paroi en un cadre en aluminium

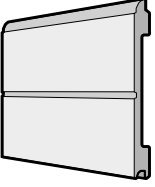
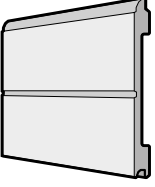
+<sup>8</sup> Supplément pour cadres en aluminium laqués en Color, RAL au choix, décor Duragrain ou assortis à Decograin, voir page 138. Indiquez le numéro d'article de la teinte.

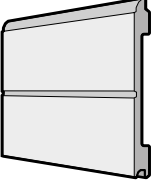
+<sup>9</sup> Supplément pour panneau de cadre de la porte en aluminium, voir pages 52 – 54. Indiquez le numéro d'article du panneau correspondant.

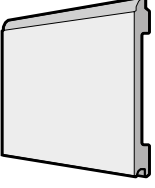
+<sup>10</sup> Supplément pour profilés de cadre de portillon incorporé laqués, voir page 141. Indiquez le numéro d'article de la teinte.

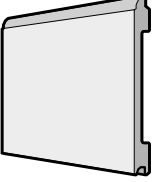
### 3. Sections de porte en bois

Article	Description	Période de production	N° d'art.	Quantité	€
	* Section de porte inférieure à rainures S Pin du nord	01.06.2022 –	4020407 	Pièce _____	697,00 /m <sup>2</sup>
	* Section de porte à rainures S Pin du nord Supplément pour poinçonnage du trou de serrure	01.06.2022 –	4020408  4006075	Pièce _____ _____	632,00 /m <sup>2</sup> [+]
	* Section de porte supérieure, à rainures S, sans joint de linteau <sup>1)</sup> Pin du nord	01.06.2022 –	4020409 	Pièce _____	632,00 /m <sup>2</sup>
	* Section de porte inférieure à rainures M Pin du nord	01.06.2022 –	4020410	Pièce _____	697,00 /m <sup>2</sup>
	* Section de porte à rainures M Pin du nord	01.06.2022 –	4020411 	Pièce _____	632,00 /m <sup>2</sup>
	* Section de porte supérieure, à rainures M sans joint de linteau <sup>1)</sup> Pin du nord	01.06.2022 –	4020412 	Pièce _____	632,00 /m <sup>2</sup>
	* Section de porte inférieure à rainures L Pin du nord	01.06.2022 –	4020413 	Pièce _____	697,00 /m <sup>2</sup>
	* Section de porte à rainures L Pin du nord Supplément pour poinçonnage du trou de serrure	01.06.2022 –	4020414  4006075	Pièce _____ _____	632,00 /m <sup>2</sup> [+]

1) Joint de linteau 3045681, voir page 60

[+] Sans supplément



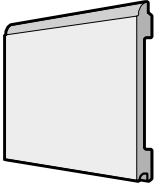
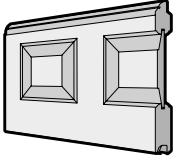
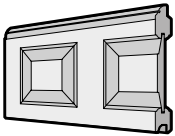
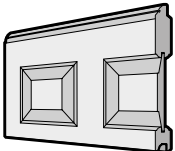
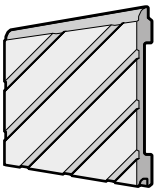
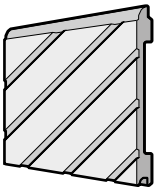
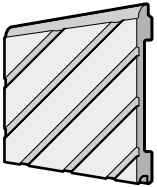



### 3. Sections de porte en bois

Article	Description	Période de production	N° d'art.	Quantité	€
	* <b>Section de porte supérieure, à rainures L, sans joint de linteau <sup>1)</sup></b> <b>Pin du nord</b>	01.06.2022 –	4020415 ⌚	Pièce _____	632,00 /m <sup>2</sup>
	* <b>Section de porte inférieure, à cassettes V</b> <b>Pin du nord</b>	01.06.2022 –	4020416 ⌚	Pièce _____	807,00 /m <sup>2</sup>
	* <b>Section de porte à cassettes V</b> <b>Pin du nord</b> Supplément pour poinçonnage du trou de serrure	01.06.2022 –	4020417 ⌚ 4006075	Pièce _____ _____	736,00 /m <sup>2</sup> <b>[+]</b>
	* <b>Section de porte supérieure, à cassettes V, sans joint de linteau <sup>1)</sup></b> <b>Pin du nord</b>	01.06.2022 –	4020418 ⌚	Pièce _____	761,00 /m <sup>2</sup>
	* <b>Section de porte inférieure, à motif</b> Numéro de motif _____ <b>Pin du nord</b>	01.06.2022 –	4020419 ⌚	Pièce _____	939,00 /m <sup>2</sup>
	* <b>Section de porte à motif</b> Numéro de motif _____ <b>Pin du nord</b>	01.06.2022 –	4020420 ⌚	Pièce _____	853,00 /m <sup>2</sup>
	* <b>Section de porte supérieure, à motif, sans joint de linteau <sup>1)</sup></b> Numéro de motif _____ <b>Pin du nord</b>	01.06.2022 –	4020421 ⌚	Pièce _____	853,00 /m <sup>2</sup>

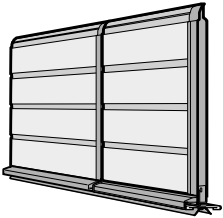
1) Joint de linteau 3045681, voir page 60

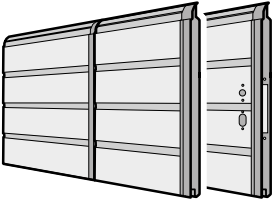
[+] Sans supplément

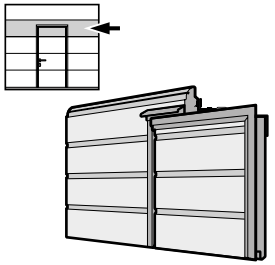
## 4. Panneaux de portillon incorporé

Article	Description	Période de production	N° d'art.	Quantité	€	
	<p><b>* Section de porte inférieure, complète, à double paroi et rainures S</b></p> <p>Woodgrain Comparable au RAL _____</p> <p>Supplément par grille d'aération Grille d'aération comparable au RAL _____</p> <p>Supplément pour profilés de portillon incorporé laqués</p> <p>Supplément pour seuil de portillon incorporé</p> <p>Supplément contact porti. incorporé</p> <p>Supplément pour verrouillage multipoints</p> <p>Supplément pour vernis haute résistance, AntiGraffiti, PremiumPlus</p>	01.05.2000 –	4005811 	Pièce	857,00 /m <sup>2</sup>	
					+ <sup>1</sup>	
			3041072		34,00 /pce	+ <sup>6</sup>
					+ <sup>10</sup>	
					+ <sup>11</sup>	
					+ <sup>12</sup>	
			4006399		152,00 /pce	+ <sup>19</sup>
					+ <sup>19</sup>	
	<p><b>* Section de porte complète, à double paroi et rainures S</b></p> <p>Woodgrain Comparable au RAL _____</p> <p>Vitrage Vitrage comparable au RAL _____</p> <p>Supplément pour poinçonnage du trou de serrure</p> <p>Supplément pour profilés de portillon incorporé laqués</p> <p>Supplément pour verrouillage multipoints</p> <p>Supplément pour vernis haute résistance, AntiGraffiti, PremiumPlus</p>	01.05.2000 –	4005812 	Pièce	402,00 /m <sup>2</sup>	
					+ <sup>1</sup>	
					+ <sup>3</sup>	
					+ <sup>4</sup>	
			4006075		[+]	+ <sup>10</sup>
					+ <sup>10</sup>	
			4006399		152,00 /pce	+ <sup>19</sup>
					+ <sup>19</sup>	
	<p><b>* Section de porte intermédiaire, partie supérieure de portillon incorporé, complète, à double paroi et rainures S</b></p> <p>Woodgrain Comparable au RAL _____</p> <p>Vitrage Vitrage comparable au RAL _____</p> <p>Supplément pour profilés de portillon incorporé laqués</p> <p>Supplément pour verrouillage multipoints</p> <p>Supplément pour vernis haute résistance, AntiGraffiti, PremiumPlus</p>	01.05.2000 –	4005814 	Pièce	469,00 /m <sup>2</sup>	
					+ <sup>1</sup>	
					+ <sup>3</sup>	
					+ <sup>4</sup>	
					+ <sup>10</sup>	
					+ <sup>10</sup>	
			4006399		152,00 /pce	+ <sup>19</sup>
					+ <sup>19</sup>	

+<sup>1</sup> Supplément pour revêtement haut de gamme en Color, Color Matt deluxe ou RAL au choix, voir page 138. Indiquez le numéro d'article de la teinte.

+<sup>2</sup> Supplément pour Decograin / Decopaint, voir page 142. Indiquez le numéro d'article du décor Decograin / Decopaint correspondant.

+<sup>3</sup> Supplément pour vitrage d'huissieries de fenêtre avec panneau, voir pages 142 – 144. Indiquez le numéro d'article du vitrage correspondant.

+<sup>4</sup> Supplément pour huisseries de fenêtre laquées en Color, Color Matt deluxe, RAL au choix ou assorties à Decograin, voir page 140. Indiquez le numéro d'article de la teinte.

+<sup>5</sup> Supplément pour éléments design, (voir page 57 – 60) indiquez le numéro d'article du motif correspondant.

+<sup>6</sup> Supplément pour grilles d'aération laquées en Color, Color Matt deluxe, RAL au choix ou assorties à Decograin, voir page 140. Indiquez le numéro d'article de la teinte.

+<sup>10</sup> Supplément pour profilés de cadre de portillon incorporé laqués en Color, Color Matt deluxe, RAL au choix ou assorties à Decograin, voir page 141. Indiquez le numéro d'article de la teinte.









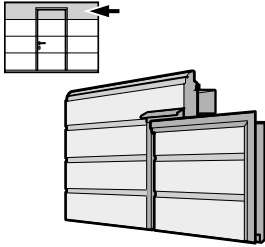

+<sup>11</sup> Supplément pour seuil de portillon incorporé, voir page 145. Indiquez le numéro d'article.

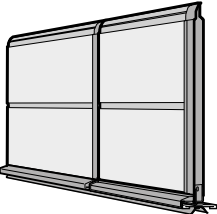
+<sup>12</sup> Supplément pour contact de portillon incorporé, voir page 145. Indiquez le numéro d'article.

+<sup>19</sup> Supplément pour vernis haute résistance, AntiGraffiti, PremiumPlus, voir page 139. Indiquez le numéro d'article.

[+] Sans supplément

## 4. Panneaux de portillon incorporé

Article	Description	Période de production	N° d'art.	Quantité	€
	<p><b>* Section de porte supérieure, complète, à double paroi et rainures S, sans joint de linteau <sup>1)</sup></b></p> <p>Woodgrain Comparable au RAL _____</p> <p>Vitrage Vitrage comparable au RAL _____</p> <p>Supplément pour profilés de portillon incorporé laqués</p> <p>Supplément pour verrouillage multipoints</p> <p>Supplément pour vernis haute résistance, AntiGraffiti, PremiumPlus</p>	01.05.2000 –	4005816 	Pièce _____ _____ _____	469,00 /m <sup>2</sup> <b>+1</b> <b>+3</b> <b>+4</b> <b>+10</b>
	<p>4006399</p> <p>152,00 /pce</p> <p><b>+19</b></p>				
	<p><b>* Section de porte inférieure, complète, à double paroi et rainures M</b></p> <p>Woodgrain</p> <p>Slategrain (satiné brillant)</p> <p>Slategrain (structure fine mate)</p> <p>Plaingrain</p> <p>Silkgrain</p> <p>Micrograin</p> <p>Decograin</p> <p>Sandgrain</p> <p>Comparable au RAL _____</p> <p>Décor Decograin</p> <p>Motif d'insert décoratif</p> <p>Supplément par grille d'aération</p> <p>Grille d'aération comparable au RAL _____</p> <p>Supplément pour profilés de portillon incorporé laqués</p> <p>Supplément pour seuil de portillon incorporé</p> <p>Supplément contact porti. incorporé</p> <p>Supplément pour verrouillage multipoints</p> <p>Supplément pour vernis haute résistance, AntiGraffiti, PremiumPlus</p>	01.03.2005 –	4005821 	Pièce _____ _____ _____ _____ _____ _____ _____ _____ _____ _____ _____ _____ _____ _____ _____	857,00 /m <sup>2</sup> 857,00 /m <sup>2</sup> 857,00 /m <sup>2</sup> 857,00 /m <sup>2</sup> 947,00 /m <sup>2</sup> 901,00 /m <sup>2</sup> 947,00 /m <sup>2</sup> 947,00 /m <sup>2</sup> <b>+1</b> <b>+2</b> <b>+7</b> 34,00 /pce <b>+7</b> <b>+10</b> <b>+11</b> <b>+12</b> 152,00 /pce <b>+19</b>
	01.03.2021 – 31.08.2025	4019410 	857,00 /m <sup>2</sup>		
	01.09.2025 –	4019410 	857,00 /m <sup>2</sup>		
	01.09.2025 –	4024059 	857,00 /m <sup>2</sup>		
	01.07.2014 –	4011392 	947,00 /m <sup>2</sup>		
	01.03.2011 –28.02.2019	4005831 	901,00 /m <sup>2</sup>		
	01.03.2006 –	4005841 	947,00 /m <sup>2</sup>		
	01.07.2014 – 28.02.2025	4011450 	947,00 /m <sup>2</sup>		

+1 Supplément pour revêtement haut de gamme en Color, Color Matt deluxe ou RAL au choix, voir page 138. Indiquez le numéro d'article de la teinte.

+2 Supplément pour Decograin / Decopaint, voir page 142. Indiquez le numéro d'article du décor Decograin / Decopaint correspondant.

+3 Supplément pour vitrage d'huissieries de fenêtre avec panneau, voir pages 142 – 144. Indiquez le numéro d'article du vitrage correspondant.

+4 Supplément pour huissieries de fenêtre laquées en Color, Color Matt deluxe, RAL au choix ou assorties à Decograin, voir page 140. Indiquez le numéro d'article de la teinte.

+5 Supplément pour éléments design, (voir page 57 – 60) indiquez le numéro d'article du motif correspondant.

+6 Supplément pour grilles d'aération laquées en Color, Color Matt deluxe, RAL au choix ou assorties à Decograin, voir page 140. Indiquez le numéro d'article de la teinte.

+10 Supplément pour profilés de cadre de portillon incorporé laqués en Color, Color Matt deluxe, RAL au choix ou assorties à Decograin, voir page 141. Indiquez le numéro d'article de la teinte.







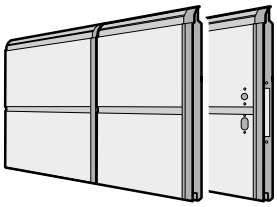

+11 Supplément pour seuil de portillon incorporé, voir page 145. Indiquez le numéro d'article.

+12 Supplément pour contact de portillon incorporé, voir page 145. Indiquez le numéro d'article.

+19 Supplément pour vernis haute résistance, AntiGraffiti, PremiumPlus, voir page 139. Indiquez le numéro d'article.

[+] Sans supplément

## 4. Panneaux de portillon incorporé

Article	Description	Période de production	N° d'art.	Quantité	€	
	<b>* Section de porte complète, à double paroi et rainures M</b>			Pièce		
	Woodgrain	01.03.2005 –	4005822 	_____	402,00 /m <sup>2</sup>	
	Slategrain (satiné brillant)	01.03.2021 – 31.08.2025	4019404 	_____	402,00 /m <sup>2</sup>	
	Slategrain (structure fine mate)	01.09.2025 –	4019404 	_____	402,00 /m <sup>2</sup>	
	Plaingrain	01.09.2025 –	4024053 	_____	402,00 /m <sup>2</sup>	
	Silkgrain	01.07.2014 – 28.02.2025	4011381 	_____	433,00 /m <sup>2</sup>	
	Micrograin	01.03.2011 – 28.02.2019	4005832 	_____	433,00 /m <sup>2</sup>	
	Decograin	01.03.2006 –	4005842 	_____	470,00 /m <sup>2</sup>	
	Sandgrain	01.07.2014 – 28.02.2025	4011451 	_____	433,00 /m <sup>2</sup>	
	Comparable au RAL _____			_____	+ <sup>1</sup>	
	Décor Decograin			_____	+ <sup>2</sup>	
	Vitrage			_____	+ <sup>3</sup>	
	Vitrage comparable au RAL _____			_____	+ <sup>4</sup>	
	Motif d'insert décoratif			_____	+ <sup>7</sup>	
	Supplément pour poinçonnage du trou de serrure			4006075	_____	[+]
	Supplément pour profilés de portillon incorporé laqués				_____	+ <sup>10</sup>
Supplément pour verrouillage multipoints			4006399	_____	152,00 /pce	
Supplément pour vernis haute résistance, AntiGraffiti, PremiumPlus				_____	+ <sup>19</sup>	

+<sup>1</sup> Supplément pour revêtement haut de gamme en Color, Color Matt deluxe ou RAL au choix, voir page 138. Indiquez le numéro d'article de la teinte.

+<sup>2</sup> Supplément pour Decograin / Decopaint, voir page 142. Indiquez le numéro d'article du décor Decograin / Decopaint correspondant.

+<sup>3</sup> Supplément pour vitrage d'huissieries de fenêtre avec panneau, voir pages 142 – 144. Indiquez le numéro d'article du vitrage correspondant.

+<sup>4</sup> Supplément pour huissieries de fenêtre laquées en Color, Color Matt deluxe, RAL au choix ou assorties à Decograin, voir page 140. Indiquez le numéro d'article de la teinte.

+<sup>5</sup> Supplément pour éléments design, (voir page 57 – 60) indiquez le numéro d'article du motif correspondant.

+<sup>6</sup> Supplément pour grilles d'aération laquées en Color, Color Matt deluxe, RAL au choix ou assorties à Decograin, voir page 140. Indiquez le numéro d'article de la teinte.

+<sup>10</sup> Supplément pour profilés de cadre de portillon incorporé laqués en Color, Color Matt deluxe, RAL au choix ou assorties à Decograin, voir page 141. Indiquez le numéro d'article de la teinte.

+<sup>11</sup> Supplément pour seuil de portillon incorporé, voir page 145. Indiquez le numéro d'article.

+<sup>12</sup> Supplément pour contact de portillon incorporé, voir page 145. Indiquez le numéro d'article.

+<sup>19</sup> Supplément pour vernis haute résistance, AntiGraffiti, PremiumPlus, voir page 139. Indiquez le numéro d'article.

[+] Sans supplément

## 4. Panneaux de portillon incorporé

Article	Description	Période de production	N° d'art.	Quantité	€
	<b>* Section de porte intermédiaire, partie supérieure de portillon incorporé, complète, à double paroi et rainures M</b>			Pièce	
	Woodgrain	01.03.2005 –	4005824 ⌚	_____	469,00 /m <sup>2</sup>
	Slategrain (satiné brillant)	01.03.2021 – 31.08.2025	4019406 ⌚	_____	469,00 /m <sup>2</sup>
	Slategrain (structure fine mate)	01.09.2025 –	4019406 ⌚	_____	469,00 /m <sup>2</sup>
	Plaingrain	01.09.2025 –	4024056 ⌚	_____	469,00 /m <sup>2</sup>
	Silkgrain	01.07.2014 –	4011387 ⌚	_____	507,00 /m <sup>2</sup>
	Micrograin	01.03.2011 – 28.02.2019	4005834 ⌚	_____	507,00 /m <sup>2</sup>
	Decograin	01.03.2006 –	4005844 ⌚	_____	535,00 /m <sup>2</sup>
	Sandgrain	01.07.2014 – 28.02.2025	4011453 ⌚	_____	507,00 /m <sup>2</sup>
	Comparable au RAL _____			_____	+1
	Décor Decograin			_____	+2
	Vitrage			_____	+3
	Vitrage comparable au RAL _____			_____	+4
	Motif d'insert décoratif			_____	+7
	Supplément pour profilés de portillon incorporé laqués			_____	+10
	Supplément pour verrouillage multipoints		4006399	_____	152,00 /pce
	Supplément pour vernis haute résistance, AntiGraffiti, PremiumPlus			_____	+19

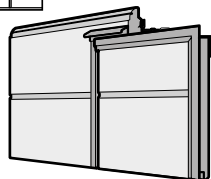
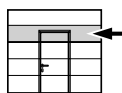

- +1 Supplément pour revêtement haut de gamme en Color, Color Matt deluxe ou RAL au choix, voir page 138. Indiquez le numéro d'article de la teinte.
- +2 Supplément pour Decograin / Decopaint, voir page 142. Indiquez le numéro d'article du décor Decograin / Decopaint correspondant.
- +3 Supplément pour vitrage d'huissieries de fenêtre avec panneau, voir pages 142 – 144. Indiquez le numéro d'article du vitrage correspondant.
- +4 Supplément pour huissieries de fenêtre laquées en Color, Color Matt deluxe, RAL au choix ou assorties à Decograin, voir page 140. Indiquez le numéro d'article de la teinte.
- +5 Supplément pour éléments design, (voir page 57 – 60) indiquez le numéro d'article du motif correspondant.
- +6 Supplément pour grilles d'aération laquées en Color, Color Matt deluxe, RAL au choix ou assorties à Decograin, voir page 140. Indiquez le numéro d'article de la teinte.
- +10 Supplément pour profilés de cadre de portillon incorporé laqués en Color, Color Matt deluxe, RAL au choix ou assorties à Decograin, voir page 141. Indiquez le numéro d'article de la teinte.
- +11 Supplément pour seuil de portillon incorporé, voir page 145. Indiquez le numéro d'article.
- +12 Supplément pour contact de portillon incorporé, voir page 145. Indiquez le numéro d'article.
- +19 Supplément pour vernis haute résistance, AntiGraffiti, PremiumPlus, voir page 139. Indiquez le numéro d'article.
- [+] Sans supplément

## 4. Panneaux de portillon incorporé

Article	Description	Période de production	N° d'art.	Quantité	€
*	<b>Section de porte supérieure, complète, à double paroi et rainures M, sans joint de linteau <sup>1)</sup></b>			Pièce	
	Woodgrain	01.03.2005 –	4005826	_____	469,00 /m <sup>2</sup>
	Slategrain (satiné brillant)	01.03.2021 – 31.08.2025	4019407	_____	469,00 /m <sup>2</sup>
	Slategrain (structure fine mate)	01.09.2025 –	4019407	_____	469,00 /m <sup>2</sup>
	Plaingrain	01.09.2025 –	4024057	_____	469,00 /m <sup>2</sup>
	Silkgrain	01.07.2014 –	4011388	_____	507,00 /m <sup>2</sup>
	Micrograin	01.03.2011 – 28.02.2019	4005836	_____	507,00 /m <sup>2</sup>
	Decograin	01.03.2006 –	4005846	_____	535,00 /m <sup>2</sup>
	Sandgrain	01.07.2014 – 28.02.2025	4011454	_____	507,00 /m <sup>2</sup>
	Comparable au RAL _____			_____	+1
	Décor Decograin			_____	+2
	Vitrage			_____	+3
	Vitrage comparable au RAL _____			_____	+4
	Motif d'insert décoratif			_____	+7
	Supplément pour profilés de portillon incorporé laqués			_____	+10
	Supplément pour verrouillage multipoints		4006399	_____	152,00 /pce
	Supplément pour vernis haute résistance, AntiGraffiti, PremiumPlus			_____	+19

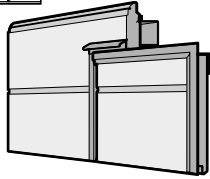
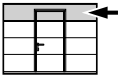

+<sup>1</sup> Supplément pour revêtement haut de gamme en Color, Color Matt deluxe ou RAL au choix, voir page 138. Indiquez le numéro d'article de la teinte.

+<sup>2</sup> Supplément pour Decograin / Decopaint, voir page 142. Indiquez le numéro d'article du décor Decograin / Decopaint correspondant.

+<sup>3</sup> Supplément pour vitrage d'huissieries de fenêtre avec panneau, voir pages 142 – 144. Indiquez le numéro d'article du vitrage correspondant.

+<sup>4</sup> Supplément pour huissieries de fenêtre laquées en Color, Color Matt deluxe, RAL au choix ou assorties à Decograin, voir page 140. Indiquez le numéro d'article de la teinte.

+<sup>5</sup> Supplément pour éléments design, (voir page 57 – 60) indiquez le numéro d'article du motif correspondant.

+<sup>6</sup> Supplément pour grilles d'aération laquées en Color, Color Matt deluxe, RAL au choix ou assorties à Decograin, voir page 140. Indiquez le numéro d'article de la teinte.

+<sup>10</sup> Supplément pour profilés de cadre de portillon incorporé laqués en Color, Color Matt deluxe, RAL au choix ou assorties à Decograin, voir page 141. Indiquez le numéro d'article de la teinte.

+<sup>11</sup> Supplément pour seuil de portillon incorporé, voir page 145. Indiquez le numéro d'article.

+<sup>12</sup> Supplément pour contact de portillon incorporé, voir page 145. Indiquez le numéro d'article.

+<sup>19</sup> Supplément pour vernis haute résistance, AntiGraffiti, PremiumPlus, voir page 139. Indiquez le numéro d'article.

[+] Sans supplément

## 4. Panneaux de portillon incorporé

Article	Description	Période de production	N° d'art.	Quantité	€
	<b>* Section de porte inférieure, complète, à double paroi et rainures L</b>			Pièce	
	Woodgrain	01.05.2000 –	4005851 ⌚	_____	1165,00 /m <sup>2</sup>
	Slategrain (satiné brillant)	01.03.2021 – 31.08.2025	4019397 ⌚	_____	1165,00 /m <sup>2</sup>
	Slategrain (structure fine mate)	01.09.2025 –	4019397 ⌚	_____	1165,00 /m <sup>2</sup>
	Plaingrain	01.09.2025 –	4024058 ⌚	_____	1165,00 /m <sup>2</sup>
	Silkgrain	01.07.2014 –	4011391 ⌚	_____	1224,00 /m <sup>2</sup>
	Micrograin	01.02.2009 – 28.02.2019	4005861 ⌚	_____	1224,00 /m <sup>2</sup>
	Decograin	01.02.2009 –	4005871 ⌚	_____	1282,00 /m <sup>2</sup>
	Sandgrain	01.07.2014 – 28.02.2025	4011457 ⌚	_____	1224,00 /m <sup>2</sup>
	Duragrain	01.03.2019 –	4011148 ⌚	_____	1282,00 /m <sup>2</sup>
	Planar	01.03.2020 – 28.02.2025	4018465 ⌚	_____	1224,00 /m <sup>2</sup>
	Comparable au RAL _____			_____	+1
	Décor Decograin			_____	+2
	Motif			_____	+5
	Motif couleur		4016910	_____	39,00 /pce
	Supplément par grille d'aération		3041072	_____	34,00 /pce
	Grille d'aération comparable au RAL _____			_____	+6
	Supplément pour profilés de portillon incorporé laqués			_____	+10
	Supplément pour seuil de portillon incorporé			_____	+11
	Supplément contact porti. incorporé			_____	+12
	Supplément pour verrouillage multipoints		4006399	_____	152,00 /pce
	Supplément pour vernis haute résistance, AntiGraffiti, PremiumPlus			_____	+19

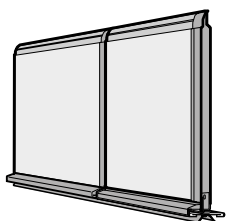

- +<sup>1</sup> Supplément pour revêtement haut de gamme en Color, Color Matt deluxe ou RAL au choix, voir page 138. Indiquez le numéro d'article de la teinte.
- +<sup>2</sup> Supplément pour Decograin / Decopaint, voir page 142. Indiquez le numéro d'article du décor Decograin / Decopaint correspondant.
- +<sup>3</sup> Supplément pour vitrage d'huissieries de fenêtre avec panneau, voir pages 142 – 144. Indiquez le numéro d'article du vitrage correspondant.
- +<sup>4</sup> Supplément pour huissieries de fenêtre laquées en Color, Color Matt deluxe, RAL au choix ou assorties à Decograin, voir page 140. Indiquez le numéro d'article de la teinte.
- +<sup>5</sup> Supplément pour éléments design, (voir page 57 – 60) indiquez le numéro d'article du motif correspondant.
- +<sup>6</sup> Supplément pour grilles d'aération laquées en Color, Color Matt deluxe, RAL au choix ou assorties à Decograin, voir page 140. Indiquez le numéro d'article de la teinte.
- +<sup>10</sup> Supplément pour profilés de cadre de portillon incorporé laqués en Color, Color Matt deluxe, RAL au choix ou assorties à Decograin, voir page 141. Indiquez le numéro d'article de la teinte.
- +<sup>11</sup> Supplément pour seuil de portillon incorporé, voir page 145. Indiquez le numéro d'article.
- +<sup>12</sup> Supplément pour contact de portillon incorporé, voir page 145. Indiquez le numéro d'article.
- +<sup>19</sup> Supplément pour vernis haute résistance, AntiGraffiti, PremiumPlus, voir page 139. Indiquez le numéro d'article.
- [+] Sans supplément

## 4. Panneaux de portillon incorporé

Article	Description	Période de production	N° d'art.	Quantité	€
	<b>* Section de porte complète, à double paroi et rainures L</b>			Pièce	
	Woodgrain	01.05.2000 –	4005852	_____	582,00 /m <sup>2</sup>
	Slategrain (satiné brillant)	01.03.2021 – 31.08.2025	4019391	_____	582,00 /m <sup>2</sup>
	Slategrain (structure fine mate)	01.09.2025 –	4019391	_____	582,00 /m <sup>2</sup>
	Plaingrain	01.09.2025 –	4024052	_____	582,00 /m <sup>2</sup>
	Silkgrain	01.07.2014 –	4011379	_____	631,00 /m <sup>2</sup>
	Micrograin	01.02.2009 – 28.02.2019	4005862	_____	631,00 /m <sup>2</sup>
	Decograin	01.02.2009 –	4005872	_____	683,00 /m <sup>2</sup>
	Sandgrain	01.07.2014 – 28.02.2025	4011458	_____	631,00 /m <sup>2</sup>
	Duragrain	01.03.2019 –	4011149	_____	683,00 /m <sup>2</sup>
	Planar	01.03.2020 – 28.02.2025	4018459	_____	631,00 /m <sup>2</sup>
	Comparable au RAL _____			_____	+ <sup>1</sup>
	Décor Decograin			_____	+ <sup>2</sup>
	Vitrage			_____	+ <sup>3</sup>
	Vitrage comparable au RAL _____			_____	+ <sup>4</sup>
	Motif			_____	+ <sup>5</sup>
	Motif couleur		4016910	_____	39,00 /pce
	Supplément pour poinçonnage du trou de serrure		4006075	_____	[+]
	Supplément pour profilés de portillon incorporé laqués			_____	+ <sup>10</sup>
	Supplément pour verrouillage multipoints		4006399	_____	152,00 /pce
	Supplément pour vernis haute résistance, AntiGraffiti, PremiumPlus			_____	+ <sup>19</sup>

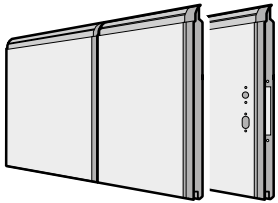

- +<sup>1</sup> Supplément pour revêtement haut de gamme en Color, Color Matt deluxe ou RAL au choix, voir page 138. Indiquez le numéro d'article de la teinte.
- +<sup>2</sup> Supplément pour Decograin / Decopaint, voir page 142. Indiquez le numéro d'article du décor Decograin / Decopaint correspondant.
- +<sup>3</sup> Supplément pour vitrage d'huissieries de fenêtre avec panneau, voir pages 142 – 144. Indiquez le numéro d'article du vitrage correspondant.
- +<sup>4</sup> Supplément pour huissieries de fenêtre laquées en Color, Color Matt deluxe, RAL au choix ou assorties à Decograin, voir page 140. Indiquez le numéro d'article de la teinte.
- +<sup>5</sup> Supplément pour éléments design, (voir page 57 – 60) indiquez le numéro d'article du motif correspondant.
- +<sup>6</sup> Supplément pour grilles d'aération laquées en Color, Color Matt deluxe, RAL au choix ou assorties à Decograin, voir page 140. Indiquez le numéro d'article de la teinte.
- +<sup>10</sup> Supplément pour profilés de cadre de portillon incorporé laqués en Color, Color Matt deluxe, RAL au choix ou assorties à Decograin, voir page 141. Indiquez le numéro d'article de la teinte.
- +<sup>11</sup> Supplément pour seuil de portillon incorporé, voir page 145. Indiquez le numéro d'article.
- +<sup>12</sup> Supplément pour contact de portillon incorporé, voir page 145. Indiquez le numéro d'article.
- +<sup>19</sup> Supplément pour vernis haute résistance, AntiGraffiti, PremiumPlus, voir page 139. Indiquez le numéro d'article.
- [+] Sans supplément





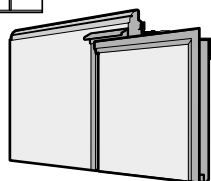
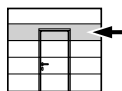





## 4. Panneaux de portillon incorporé

Article	Description	Période de production	N° d'art.	Quantité	€
*	<b>Section de porte intermédiaire, partie supérieure de portillon incorporé, complète, à double paroi et rainures L</b>			Pièce	
	Woodgrain	01.05.2000 –	4005854 ⌚	_____	676,00 /m <sup>2</sup>
	Slategrain (satiné brillant)	01.03.2021 – 31.08.2025	4019393 ⌚	_____	676,00 /m <sup>2</sup>
	Slategrain (structure fine mate)	01.09.2025 –	4019393 ⌚	_____	676,00 /m <sup>2</sup>
	Plaingrain	01.09.2025 –	4024054 ⌚	_____	676,00 /m <sup>2</sup>
	Silkgrain	01.07.2014 –	4011383 ⌚	_____	729,00 /m <sup>2</sup>
	Micrograin	01.02.2009 – 28.02.2019	4005864 ⌚	_____	729,00 /m <sup>2</sup>
	Decograin	01.02.2009 –	4005874 ⌚	_____	776,00 /m <sup>2</sup>
	Sandgrain	01.07.2014 – 28.02.2025	4011460 ⌚	_____	729,00 /m <sup>2</sup>
	Duragrain	01.03.2019 –	4011151 ⌚	_____	776,00 /m <sup>2</sup>
	Planar	01.03.2020 – 28.02.2025	4018461 ⌚	_____	729,00 /m <sup>2</sup>
	Comparable au RAL _____			_____	+ <sup>1</sup>
	Décor Decograin			_____	+ <sup>2</sup>
	Vitrage			_____	+ <sup>3</sup>
	Vitrage comparable au RAL _____			_____	+ <sup>4</sup>
	Motif			_____	+ <sup>5</sup>
	Motif couleur		4016910	_____	39,00 /pce
	Supplément pour profilés de portillon incorporé laqués			_____	+ <sup>10</sup>
	Supplément pour verrouillage multipoints		4006399	_____	152,00 /pce
	Supplément pour vernis haute résistance, AntiGraffiti, PremiumPlus			_____	+ <sup>19</sup>



- +<sup>1</sup> Supplément pour revêtement haut de gamme en Color, Color Matt deluxe ou RAL au choix, voir page 138. Indiquez le numéro d'article de la teinte.
- +<sup>2</sup> Supplément pour Decograin / Decopaint, voir page 142. Indiquez le numéro d'article du décor Decograin / Decopaint correspondant.
- +<sup>3</sup> Supplément pour vitrage d'huissieries de fenêtre avec panneau, voir pages 142 – 144. Indiquez le numéro d'article du vitrage correspondant.
- +<sup>4</sup> Supplément pour huissieries de fenêtre laquées en Color, Color Matt deluxe, RAL au choix ou assorties à Decograin, voir page 140. Indiquez le numéro d'article de la teinte.
- +<sup>5</sup> Supplément pour éléments design, (voir page 57 – 60) indiquez le numéro d'article du motif correspondant.
- +<sup>6</sup> Supplément pour grilles d'aération laquées en Color, Color Matt deluxe, RAL au choix ou assorties à Decograin, voir page 140. Indiquez le numéro d'article de la teinte.
- +<sup>10</sup> Supplément pour profilés de cadre de portillon incorporé laqués en Color, Color Matt deluxe, RAL au choix ou assorties à Decograin, voir page 141. Indiquez le numéro d'article de la teinte.
- +<sup>11</sup> Supplément pour seuil de portillon incorporé, voir page 145. Indiquez le numéro d'article.
- +<sup>12</sup> Supplément pour contact de portillon incorporé, voir page 145. Indiquez le numéro d'article.
- +<sup>19</sup> Supplément pour vernis haute résistance, AntiGraffiti, PremiumPlus, voir page 139. Indiquez le numéro d'article.
- [+] Sans supplément

## 4. Panneaux de portillon incorporé

Article	Description	Période de production	N° d'art.	Quantité	€
	<b>* Section de porte supérieure, complète, à double paroi et rainures L, sans joint de linteau <sup>1)</sup></b>			Pièce	
	Woodgrain	01.05.2000 –	4005856 	_____	676,00 /m <sup>2</sup>
	Slategrain (satiné brillant)	01.03.2021 – 31.08.2025	4019394 	_____	676,00 /m <sup>2</sup>
	Slategrain (structure fine mate)	01.09.2025 –	4019394 	_____	676,00 /m <sup>2</sup>
	Plaingrain	01.09.2025 –	4024055 	_____	676,00 /m <sup>2</sup>
	Silkgrain	01.07.2014 –	4011384 	_____	729,00 /m <sup>2</sup>
	Micrograin	01.02.2009 – 28.02.2019	4005866 	_____	729,00 /m <sup>2</sup>
	Decograin	01.02.2009 –	4005876 	_____	776,00 /m <sup>2</sup>
	Sandgrain	01.07.2014 – 28.02.2025	4011461 	_____	729,00 /m <sup>2</sup>
	Duragrain	01.03.2019 –	4011152 	_____	776,00 /m <sup>2</sup>
	Planar	01.03.2020 – 28.02.2025	4018462 	_____	729,00 /m <sup>2</sup>
	Comparable au RAL _____			_____	+ <sup>1</sup>
	Décor Decograin			_____	+ <sup>2</sup>
	Vitrage			_____	+ <sup>3</sup>
	Vitrage comparable au RAL _____			_____	+ <sup>4</sup>
	Motif			_____	+ <sup>5</sup>
	Motif couleur		4016910	_____	39,00 /pce
	Supplément pour profilés de portillon incorporé laqués			_____	+ <sup>10</sup>
	Supplément pour verrouillage multipoints		4006399	_____	152,00 /pce
	Supplément pour vernis haute résistance, AntiGraffiti, PremiumPlus			_____	+ <sup>19</sup>
	<b>* Section de porte inférieure, complète, à double paroi et rainures D</b>			Pièce	
	Silkgrain	01.07.2015 –	4013305 	_____	947,00 /m <sup>2</sup>
	Comparable au RAL _____			_____	+ <sup>1</sup>
	Motif			_____	+ <sup>5</sup>
	Motif couleur		4016910	_____	39,00 /pce
	Motif d'insert décoratif			_____	+ <sup>7</sup>
	Supplément par grille d'aération		3041072	_____	34,00 /pce
	Grille d'aération comparable au RAL _____			_____	+ <sup>6</sup>
	Supplément pour profilés de portillon incorporé laqués			_____	+ <sup>10</sup>
	Supplément pour seuil de portillon incorporé			_____	+ <sup>11</sup>
	Supplément contact porti. incorporé			_____	+ <sup>12</sup>
	Supplément pour verrouillage multipoints		4006399	_____	152,00 /pce
	Supplément pour vernis haute résistance, AntiGraffiti, PremiumPlus			_____	+ <sup>19</sup>

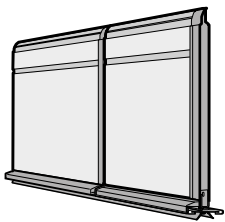
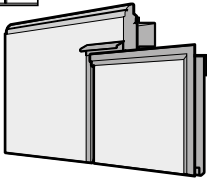

+<sup>1</sup> Supplément pour revêtement haut de gamme en Color, Color Matt deluxe ou RAL au choix, voir page 138. Indiquez le numéro d'article de la teinte.

+<sup>2</sup> Supplément pour Decograin / Decopaint, voir page 142. Indiquez le numéro d'article du décor Decograin / Decopaint correspondant.

+<sup>3</sup> Supplément pour vitrage d'huissieries de fenêtre avec panneau, voir pages 142 – 144. Indiquez le numéro d'article du vitrage correspondant.

+<sup>4</sup> Supplément pour huissieries de fenêtre laquées en Color, Color Matt deluxe, RAL au choix ou assorties à Decograin, voir page 140. Indiquez le numéro d'article de la teinte.

+<sup>5</sup> Supplément pour éléments design, (voir page 57 – 60) indiquez le numéro d'article du motif correspondant.

+<sup>6</sup> Supplément pour grilles d'aération laquées en Color, Color Matt deluxe, RAL au choix ou assorties à Decograin, voir page 140. Indiquez le numéro d'article de la teinte.

+<sup>10</sup> Supplément pour profilés de cadre de portillon incorporé laqués en Color, Color Matt deluxe, RAL au choix ou assorties à Decograin, voir page 141. Indiquez le numéro d'article de la teinte.





+<sup>11</sup> Supplément pour seuil de portillon incorporé, voir page 145. Indiquez le numéro d'article.

+<sup>12</sup> Supplément pour contact de portillon incorporé, voir page 145. Indiquez le numéro d'article.

+<sup>19</sup> Supplément pour vernis haute résistance, AntiGraffiti, PremiumPlus, voir page 139. Indiquez le numéro d'article.

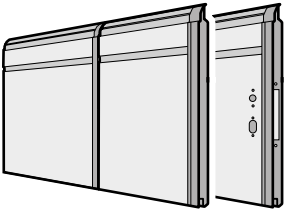
[+] Sans supplément

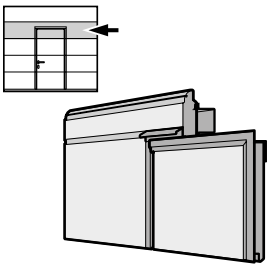
## 4. Panneaux de portillon incorporé

Article	Description	Période de production	N° d'art.	Quantité	€		
	<p><b>* Section de porte complète, à double paroi et rainures D</b></p> <p>Silkgrain Comparable au RAL _____</p> <p>Vitrage Vitrage comparable au RAL _____</p> <p>Motif Motif couleur Motif d'insert décoratif</p> <p>Supplément pour profilés de portillon incorporé laqués</p> <p>Supplément pour verrouillage multipoints</p> <p>Supplément pour vernis haute résistance, AntiGraffiti, PremiumPlus</p>	01.07.2015 –	4013299 	Pièce _____ _____ _____ _____ _____	433,00 /m <sup>2</sup> + <sup>1</sup> + <sup>3</sup> + <sup>4</sup> + <sup>5</sup>		
	4016910		_____ _____ _____	39,00 /pce + <sup>7</sup>			
	4006399		_____ _____	152,00 /pce + <sup>10</sup> + <sup>19</sup>			
			<p><b>* Section de porte intermédiaire, partie supérieure de portillon incorporé, complète, à double paroi et rainures D</b></p> <p>Silkgrain Comparable au RAL _____</p> <p>Vitrage Vitrage comparable au RAL _____</p> <p>Motif Motif couleur Motif d'insert décoratif</p> <p>Supplément pour profilés de portillon incorporé laqués</p> <p>Supplément pour verrouillage multipoints</p> <p>Supplément pour vernis haute résistance, AntiGraffiti, PremiumPlus</p>	01.07.2015 –	4013301 	Pièce _____ _____ _____ _____ _____	507,00 /m <sup>2</sup> + <sup>1</sup> + <sup>3</sup> + <sup>4</sup> + <sup>5</sup>
			4016910		_____ _____ _____	39,00 /pce + <sup>7</sup>	
			4006399		_____ _____	152,00 /pce + <sup>10</sup> + <sup>19</sup>	

+<sup>1</sup> Supplément pour revêtement haut de gamme en Color, Color Matt deluxe ou RAL au choix, voir page 138. Indiquez le numéro d'article de la teinte.

+<sup>2</sup> Supplément pour Decograin / Decopaint, voir page 142. Indiquez le numéro d'article du décor Decograin / Decopaint correspondant.

+<sup>3</sup> Supplément pour vitrage d'huissieries de fenêtre avec panneau, voir pages 142 – 144. Indiquez le numéro d'article du vitrage correspondant.

+<sup>4</sup> Supplément pour huisseries de fenêtre laquées en Color, Color Matt deluxe, RAL au choix ou assorties à Decograin, voir page 140. Indiquez le numéro d'article de la teinte.

+<sup>5</sup> Supplément pour éléments design, (voir page 57 – 60) indiquez le numéro d'article du motif correspondant.

+<sup>6</sup> Supplément pour grilles d'aération laquées en Color, Color Matt deluxe, RAL au choix ou assorties à Decograin, voir page 140. Indiquez le numéro d'article de la teinte.

+<sup>10</sup> Supplément pour profilés de cadre de portillon incorporé laqués en Color, Color Matt deluxe, RAL au choix ou assorties à Decograin, voir page 141. Indiquez le numéro d'article de la teinte.

+<sup>11</sup> Supplément pour seuil de portillon incorporé, voir page 145. Indiquez le numéro d'article.

+<sup>12</sup> Supplément pour contact de portillon incorporé, voir page 145. Indiquez le numéro d'article.

+<sup>19</sup> Supplément pour vernis haute résistance, AntiGraffiti, PremiumPlus, voir page 139. Indiquez le numéro d'article.

[+] Sans supplément

## 4. Panneaux de portillon incorporé

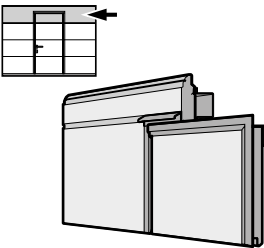
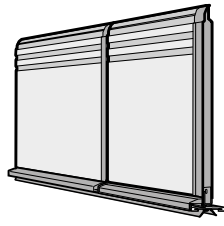
Article	Description	Période de production	N° d'art.	Quantité	€	
	<p><b>* Section de porte supérieure à double paroi et rainures D, sans joint de linteau</b></p> <p>Silkgrain Comparable au RAL _____</p> <p>Vitrage Vitrage comparable au RAL _____</p> <p>Motif Motif couleur Motif d'insert décoratif</p> <p>Supplément pour profilés de portillon incorporé laqués</p> <p>Supplément pour verrouillage multipoints</p> <p>Supplément pour vernis haute résistance, AntiGraffiti, PremiumPlus</p>	01.07.2015 –	4013302	Pièce	507,00 /m <sup>2</sup>	
						+1
						+3
						+4
						+5
	4016910			39,00 /pce	+7	
					+10	
	4006399			152,00 /pce	+19	
	<p><b>* Section de porte inférieure, complète, à double paroi et rainures T</b></p> <p>Silkgrain Comparable au RAL _____</p> <p>Motif Motif couleur Motif d'insert décoratif</p> <p>Supplément par grille d'aération Grille d'aération comparable au RAL _____</p> <p>Supplément pour profilés de portillon incorporé laqués</p> <p>Supplément pour seuil de portillon incorporé</p> <p>Supplément contact porti. incorporé</p> <p>Supplément pour verrouillage multipoints</p> <p>Supplément pour vernis haute résistance, AntiGraffiti, PremiumPlus</p>	01.07.2015 – 30.06.2022	4013315	Pièce	947,00 /m <sup>2</sup>	
					+1	
					+5	
	4016910			39,00 /pce	+7	
	3041072			34,00 /pce	+6	
					+10	
					+11	
					+12	
	4006399			152,00 /pce	+19	

+1 Supplément pour revêtement haut de gamme en Color, Color Matt deluxe ou RAL au choix, voir page 138. Indiquez le numéro d'article de la teinte.

+2 Supplément pour Decograin / Decopaint, voir page 142. Indiquez le numéro d'article du décor Decograin / Decopaint correspondant.

+3 Supplément pour vitrage d'huissieries de fenêtre avec panneau, voir pages 142 – 144. Indiquez le numéro d'article du vitrage correspondant.

+4 Supplément pour huissieries de fenêtre laquées en Color, Color Matt deluxe, RAL au choix ou assorties à Decograin, voir page 140. Indiquez le numéro d'article de la teinte.

+5 Supplément pour éléments design, (voir page 57 – 60) indiquez le numéro d'article du motif correspondant.

+6 Supplément pour grilles d'aération laquées en Color, Color Matt deluxe, RAL au choix ou assorties à Decograin, voir page 140. Indiquez le numéro d'article de la teinte.

+10 Supplément pour profilés de cadre de portillon incorporé laqués en Color, Color Matt deluxe, RAL au choix ou assorties à Decograin, voir page 141. Indiquez le numéro d'article de la teinte.

+11 Supplément pour seuil de portillon incorporé, voir page 145. Indiquez le numéro d'article.

+12 Supplément pour contact de portillon incorporé, voir page 145. Indiquez le numéro d'article.

+19 Supplément pour vernis haute résistance, AntiGraffiti, PremiumPlus, voir page 139. Indiquez le numéro d'article.

[+] Sans supplément

## 4. Panneaux de portillon incorporé

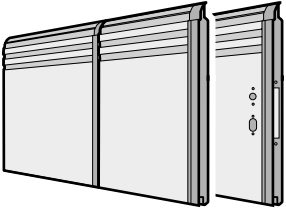
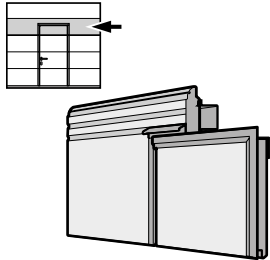
Article	Description	Période de production	N° d'art.	Quantité	€			
	<p><b>* Section de porte complète, à double paroi et rainures T</b></p> <p>Silkgrain Comparable au RAL _____</p> <p>Vitrage Vitrage comparable au RAL _____</p> <p>Motif Motif couleur Motif d'insert décoratif</p> <p>Supplément pour profilés de portillon incorporé laqués</p> <p>Supplément pour verrouillage multipoints</p> <p>Supplément pour vernis haute résistance, AntiGraffiti, PremiumPlus</p>	01.07.2015 – 30.06.2022	4013309	Pièce	433,00	/m <sup>2</sup>		
							+ <sup>1</sup>	
							+ <sup>3</sup>	
							+ <sup>4</sup>	
							+ <sup>5</sup>	
				4016910		39,00	/pce	+ <sup>7</sup>
							+ <sup>10</sup>	
				4006399		152,00	/pce	+ <sup>19</sup>
	<p><b>* Section de porte intermédiaire, partie supérieure de portillon incorporé, complète, à double paroi et rainures T</b></p> <p>Silkgrain Comparable au RAL _____</p> <p>Vitrage Vitrage comparable au RAL _____</p> <p>Motif Motif couleur Motif d'insert décoratif</p> <p>Supplément pour profilés de portillon incorporé laqués</p> <p>Supplément pour verrouillage multipoints</p> <p>Supplément pour vernis haute résistance, AntiGraffiti, PremiumPlus</p>	01.07.2015 – 30.06.2022	4013311	Pièce	507,00	/m <sup>2</sup>		
							+ <sup>1</sup>	
							+ <sup>3</sup>	
							+ <sup>4</sup>	
							+ <sup>5</sup>	
				4016910		39,00	/pce	+ <sup>7</sup>
							+ <sup>10</sup>	
				4006399		152,00	/pce	+ <sup>19</sup>

+<sup>1</sup> Supplément pour revêtement haut de gamme en Color, Color Matt deluxe ou RAL au choix, voir page 138. Indiquez le numéro d'article de la teinte.

+<sup>2</sup> Supplément pour Decograin / Decopaint, voir page 142. Indiquez le numéro d'article du décor Decograin / Decopaint correspondant.

+<sup>3</sup> Supplément pour vitrage d'huisseries de fenêtre avec panneau, voir pages 142 – 144. Indiquez le numéro d'article du vitrage correspondant.

+<sup>4</sup> Supplément pour huisseries de fenêtre laquées en Color, Color Matt deluxe, RAL au choix ou assorties à Decograin, voir page 140. Indiquez le numéro d'article de la teinte.

+<sup>5</sup> Supplément pour éléments design, (voir page 57 – 60) indiquez le numéro d'article du motif correspondant.

+<sup>6</sup> Supplément pour grilles d'aération laquées en Color, Color Matt deluxe, RAL au choix ou assorties à Decograin, voir page 140. Indiquez le numéro d'article de la teinte.

+<sup>10</sup> Supplément pour profilés de cadre de portillon incorporé laqués en Color, Color Matt deluxe, RAL au choix ou assorties à Decograin, voir page 141. Indiquez le numéro d'article de la teinte.

+<sup>11</sup> Supplément pour seuil de portillon incorporé, voir page 145. Indiquez le numéro d'article.

+<sup>12</sup> Supplément pour contact de portillon incorporé, voir page 145. Indiquez le numéro d'article.

+<sup>19</sup> Supplément pour vernis haute résistance, AntiGraffiti, PremiumPlus, voir page 139. Indiquez le numéro d'article.

[+] Sans supplément

## 4. Panneaux de portillon incorporé

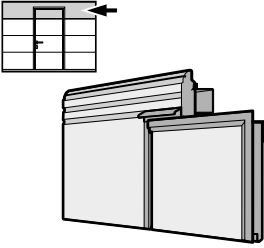
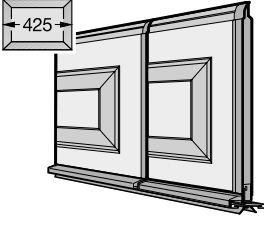
Article	Description	Période de production	N° d'art.	Quantité	€	
	<p><b>* Section de porte supérieure à double paroi et rainures T, sans joint de linteau</b></p> <p>Silkgrain Comparable au RAL _____</p> <p>Vitrage Vitrage comparable au RAL _____</p> <p>Motif Motif couleur Motif d'insert décoratif</p> <p>Supplément pour profilés de portillon incorporé laqués</p> <p>Supplément pour verrouillage multipoints</p> <p>Supplément pour vernis haute résistance, AntiGraffiti, PremiumPlus</p>	01.07.2015 – 30.06.2022	4013312	Pièce	507,00 /m <sup>2</sup>	
						+1
						+3
						+4
						+5
				4016910		39,00 /pce
						+7
						+10
				4006399		152,00 /pce
						+19
	<p><b>* Section de porte inférieure, complète, à double paroi et cassettes S (425 mm)</b></p> <p>Woodgrain Decograin Comparable au RAL _____</p> <p>Décor Decograin</p> <p>Supplément pour profilés de portillon incorporé laqués</p> <p>Supplément pour seuil de portillon incorporé</p> <p>Supplément contact porti. incorporé</p> <p>Supplément pour verrouillage multipoints</p> <p>Supplément pour vernis haute résistance, AntiGraffiti, PremiumPlus</p>	01.03.2011 –	4005881	Pièce	1262,00 /m <sup>2</sup>	
		01.03.2011 –	4005891		1303,00 /m <sup>2</sup>	
					+1	
					+2	
					+10	
					+11	
					+12	
			4006399		152,00 /pce	
					+19	

+1 Supplément pour revêtement haut de gamme en Color, Color Matt deluxe ou RAL au choix, voir page 138. Indiquez le numéro d'article de la teinte.

+2 Supplément pour Decograin / Decopaint, voir page 142. Indiquez le numéro d'article du décor Decograin / Decopaint correspondant.

+3 Supplément pour vitrage d'huissieries de fenêtre avec panneau, voir pages 142 – 144. Indiquez le numéro d'article du vitrage correspondant.

+4 Supplément pour huissieries de fenêtre laquées en Color, Color Matt deluxe, RAL au choix ou assorties à Decograin, voir page 140. Indiquez le numéro d'article de la teinte.

+5 Supplément pour éléments design, (voir page 57 – 60) indiquez le numéro d'article du motif correspondant.

+6 Supplément pour grilles d'aération laquées en Color, Color Matt deluxe, RAL au choix ou assorties à Decograin, voir page 140. Indiquez le numéro d'article de la teinte.

+10 Supplément pour profilés de cadre de portillon incorporé laqués en Color, Color Matt deluxe, RAL au choix ou assorties à Decograin, voir page 141. Indiquez le numéro d'article de la teinte.

+11 Supplément pour seuil de portillon incorporé, voir page 145. Indiquez le numéro d'article.

+12 Supplément pour contact de portillon incorporé, voir page 145. Indiquez le numéro d'article.

+19 Supplément pour vernis haute résistance, AntiGraffiti, PremiumPlus, voir page 139. Indiquez le numéro d'article.

[+] Sans supplément

## 4. Panneaux de portillon incorporé

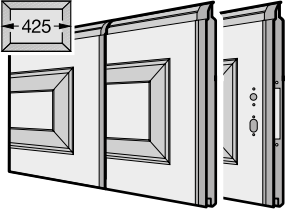
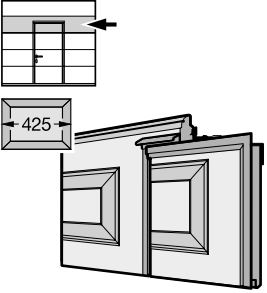
Article	Description	Période de production	N° d'art.	Quantité	€
	<b>* Section de porte complète, à double paroi et cassettes S (425 mm)</b>			Pièce	
	Woodgrain	01.03.2011 –	4005882 ⌚	_____	626,00 /m <sup>2</sup>
	Decograin	01.03.2011 –	4005892 ⌚	_____	688,00 /m <sup>2</sup>
	Comparable au RAL _____			_____	+ <sup>1</sup>
	Décor Decograin			_____	+ <sup>2</sup>
	Vitrage			_____	+ <sup>3</sup>
	Vitrage comparable au RAL _____			_____	+ <sup>4</sup>
	Supplément pour poinçonnage du trou de serrure		4006075	_____	[+]
	Supplément pour profilés de portillon incorporé laqués			_____	+ <sup>10</sup>
	Supplément pour verrouillage multipoints		4006399	_____	152,00 /pce
Supplément pour vernis haute résistance, AntiGraffiti, PremiumPlus			_____	+ <sup>19</sup>	
	<b>* Section de porte intermédiaire, partie supérieure de portillon incorporé, complète, à double paroi et cassettes S (425 mm)</b>			Pièce	
	Woodgrain	01.03.2011 –	4005884 ⌚	_____	730,00 /m <sup>2</sup>
	Decograin	01.03.2011 –	4005894 ⌚	_____	783,00 /m <sup>2</sup>
	Comparable au RAL _____			_____	+ <sup>1</sup>
	Décor Decograin			_____	+ <sup>2</sup>
	Vitrage			_____	+ <sup>3</sup>
	Vitrage comparable au RAL _____			_____	+ <sup>4</sup>
	Supplément pour profilés de portillon incorporé laqués			_____	+ <sup>10</sup>
	Supplément pour verrouillage multipoints		4006399	_____	152,00 /pce
	Supplément pour vernis haute résistance, AntiGraffiti, PremiumPlus			_____	+ <sup>19</sup>

+<sup>1</sup> Supplément pour revêtement haut de gamme en Color, Color Matt deluxe ou RAL au choix, voir page 138. Indiquez le numéro d'article de la teinte.

+<sup>2</sup> Supplément pour Decograin / Decopaint, voir page 142. Indiquez le numéro d'article du décor Decograin / Decopaint correspondant.

+<sup>3</sup> Supplément pour vitrage d'huissieries de fenêtre avec panneau, voir pages 142 – 144. Indiquez le numéro d'article du vitrage correspondant.

+<sup>4</sup> Supplément pour huissieries de fenêtre laquées en Color, Color Matt deluxe, RAL au choix ou assorties à Decograin, voir page 140. Indiquez le numéro d'article de la teinte.

+<sup>5</sup> Supplément pour éléments design, (voir page 57 – 60) indiquez le numéro d'article du motif correspondant.

+<sup>6</sup> Supplément pour grilles d'aération laquées en Color, Color Matt deluxe, RAL au choix ou assorties à Decograin, voir page 140. Indiquez le numéro d'article de la teinte.

+<sup>10</sup> Supplément pour profilés de cadre de portillon incorporé laqués en Color, Color Matt deluxe, RAL au choix ou assorties à Decograin, voir page 141. Indiquez le numéro d'article de la teinte.

+<sup>11</sup> Supplément pour seuil de portillon incorporé, voir page 145. Indiquez le numéro d'article.

+<sup>12</sup> Supplément pour contact de portillon incorporé, voir page 145. Indiquez le numéro d'article.

+<sup>19</sup> Supplément pour vernis haute résistance, AntiGraffiti, PremiumPlus, voir page 139. Indiquez le numéro d'article.

[+] Sans supplément

## 4. Panneaux de portillon incorporé

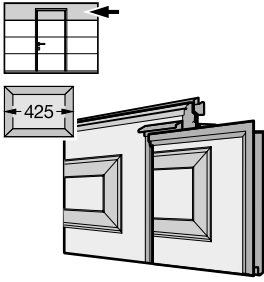
Article	Description	Période de production	N° d'art.	Quantité	€
	<b>* Section de porte supérieure, complète, à double paroi et cassettes S (425 mm), sans joint de linteau <sup>1)</sup></b>			Pièce	
	Woodgrain	01.03.2011 –	4005886 ⌚	_____	730,00 /m <sup>2</sup>
	Decograin	01.03.2011 –	4005896 ⌚	_____	783,00 /m <sup>2</sup>
	Comparable au RAL _____			_____	+1
	Décor Decograin			_____	+2
	Vitrage			_____	+3
	Vitrage comparable au RAL _____			_____	+4
	Supplément pour profilés de portillon incorporé laqués			_____	+10
	Supplément pour verrouillage multipoints		4006399	_____	152,00 /pce
	Supplément pour vernis haute résistance, AntiGraffiti, PremiumPlus			_____	+19

+<sup>1</sup> Supplément pour revêtement haut de gamme en Color, Color Matt deluxe ou RAL au choix, voir page 138. Indiquez le numéro d'article de la teinte.

+<sup>2</sup> Supplément pour Decograin / Decopaint, voir page 142. Indiquez le numéro d'article du décor Decograin / Decopaint correspondant.

+<sup>3</sup> Supplément pour vitrage d'huissieries de fenêtre avec panneau, voir pages 142 – 144. Indiquez le numéro d'article du vitrage correspondant.

+<sup>4</sup> Supplément pour huissieries de fenêtre laquées en Color, Color Matt deluxe, RAL au choix ou assorties à Decograin, voir page 140. Indiquez le numéro d'article de la teinte.

+<sup>5</sup> Supplément pour éléments design, (voir page 57 – 60) indiquez le numéro d'article du motif correspondant.

+<sup>6</sup> Supplément pour grilles d'aération laquées en Color, Color Matt deluxe, RAL au choix ou assorties à Decograin, voir page 140. Indiquez le numéro d'article de la teinte.

+<sup>10</sup> Supplément pour profilés de cadre de portillon incorporé laqués en Color, Color Matt deluxe, RAL au choix ou assorties à Decograin, voir page 141. Indiquez le numéro d'article de la teinte.

+<sup>11</sup> Supplément pour seuil de portillon incorporé, voir page 145. Indiquez le numéro d'article.

+<sup>12</sup> Supplément pour contact de portillon incorporé, voir page 145. Indiquez le numéro d'article.

+<sup>19</sup> Supplément pour vernis haute résistance, AntiGraffiti, PremiumPlus, voir page 139. Indiquez le numéro d'article.

[+] Sans supplément

## 5. Accessoires pour sections de porte

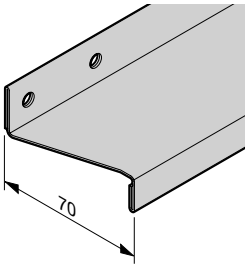
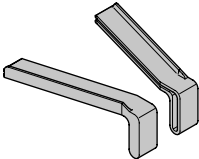
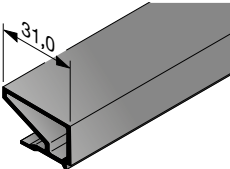
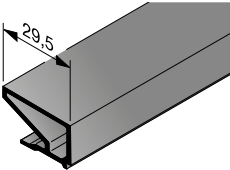
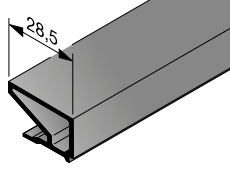
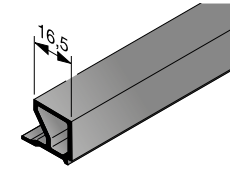
Article	Description	Période de production	N° d'art.	Quantité	€
	<p><b>* Renfort de tablier 70 mm, perforé</b></p> <p>RAL 9002 Supplément pour Color et RAL 9016 Supplément pour RAL au choix</p>	01.06.1999 –	4002982 ⌚	Pièce	35,00 /m
			4005140	_____	41,00 /m <sup>2</sup>
			4005141	_____	139,00 /m <sup>2</sup>
	<p><b>* Embout pour renfort de tablier 70 mm</b></p> <p>Noir Set (1 paire) Set (4 paire)</p>	01.07.2016 –	4013817 •	Pièce	3,0 /pce
		01.07.2016 –	4013818 •	_____	9,0 /pce
	<p><b>Parclose synthétique</b> <b>Epaisseur de panneau 1,5 mm</b></p> <p>Longueur _____ mm (pour tôle perforée)</p>	01.07.2016 –	3091564 ⌚	Pièce	11,00 /m
	<p><b>Parclose synthétique NKS 3 avec joint</b> <b>Epaisseur de panneau 3 mm</b></p> <p>Longueur _____ mm</p> <p>Pour vitre simple synthétique, 3 mm Pour treillis ondulé, 4 mm</p>	25.11.2013 – 01.03.2019 –	3091566 ⌚ 3090979 ⌚	Pièce	10,0 /m /m
	<p><b>Parclose synthétique NKS 5 avec joint</b> <b>Epaisseur de panneau 5,3 mm</b></p> <p>Longueur _____ mm Pour treillis métallique, treillis soudé</p>	25.11.2013 –	3091567 ⌚	Pièce	10,0 /m
	<p><b>Parclose synthétique NKS 16 avec joint</b> <b>Epaisseur de panneau 16 mm</b></p> <p>Longueur _____ mm (pour double panneau alvéolaire, 16 mm)</p>	25.11.2013 –	3091574 ⌚	Pièce	8,0 /m

3) Indiquez la teinte pour le motif d'insert décoratif laqué en RAL au choix.

+2 Supplément pour Decograin / Decopaint, voir page 142. Indiquez le numéro d'article du décor Decograin / Decopaint correspondant.

+4 Supplément pour huisseries de fenêtre laquées en Color, RAL au choix ou assorties à Decograin, voir page 140. Indiquez le numéro d'article de la teinte.

+6 Supplément pour grille d'aération laquée en Color, RAL au choix ou assortie à Decograin, voir page 140. Indiquez le numéro d'article de la teinte.

+13 Supplément pour vitre de fenêtre, voir pages 52 – 56. Indiquez le numéro d'article de la vitre correspondante.

+19 Supplément pour vernis haute résistance, AntiGraffiti, PremiumPlus, voir page 139. Indiquez le numéro d'article.

## 5. Accessoires pour sections de porte

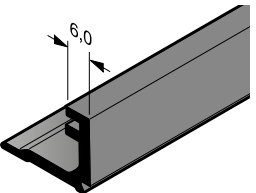
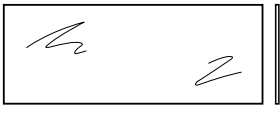
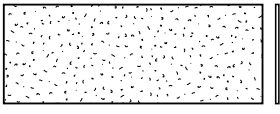
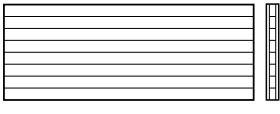
Article	Description	Période de production	N° d'art.	Quantité	€
	<b>Parclose synthétique NKG 26 avec joint</b> <b>Épaisseur de panneau 26 mm</b> Longueur _____ mm (pour vitre double, 26 mm)	01.07.2022 –	4020490 ⌚	Pièce _____	6,0 /m
* 	<b>Indiquez le clair de jour :</b> L _____ mm x H _____ mm  <b>Vitre simple synthétique</b> <b>Transparente, 3 mm, FK</b>	01.06.1999 –	3095225 ⌚	Pièce _____	106,00 /pce
* 	<b>Indiquez le clair de jour :</b> L _____ mm x H _____ mm  <b>Vitre simple synthétique</b> <b>Structure cristalline, 3 mm, KR</b>	05.04.2007 –	3095227 ⌚	Pièce _____	129,00 /pce
	<b>Indiquez le clair de jour :</b> L _____ mm x H _____ mm  <b>Double panneau alvéolaire, 16 mm,</b> <b>S</b>	13.07.2007 –	3047215 ⌚	Pièce _____	324,00 /m <sup>2</sup>

3) Indiquez la teinte pour le motif d'insert décoratif laqué en RAL au choix.

+<sup>2</sup> Supplément pour Decograin / Decopaint, voir page 142. Indiquez le numéro d'article du décor Decograin / Decopaint correspondant.

+<sup>4</sup> Supplément pour huisseries de fenêtre laquées en Color, RAL au choix ou assorties à Decograin, voir page 140. Indiquez le numéro d'article de la teinte.

+<sup>6</sup> Supplément pour grille d'aération laquée en Color, RAL au choix ou assortie à Decograin, voir page 140. Indiquez le numéro d'article de la teinte.

+<sup>13</sup> Supplément pour vitre de fenêtre, voir pages 52 – 56. Indiquez le numéro d'article de la vitre correspondante.

+<sup>19</sup> Supplément pour vernis haute résistance, AntiGraffiti, PremiumPlus, voir page 139. Indiquez le numéro d'article.

## 5. Accessoires pour sections de porte

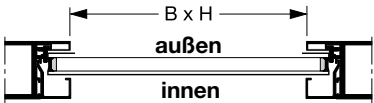
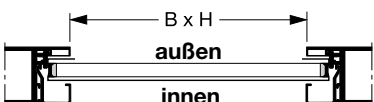
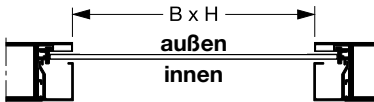
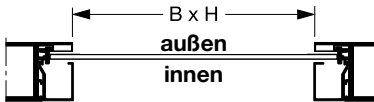
Article	Description	Période de production	N° d'art.	Quantité	€
*	 <p>Indiquez le clair de jour : L _____ mm x H _____ mm</p> <p><b>Vitre double synthétique transparente, transparente</b> 26 mm, S2</p> <p><b>Vitre double synthétique teintée</b> 26 mm, A2, gris 26 mm, M2, blanc</p> <p><b>Vitre double polycarbonate transparente, transparente</b> 26 mm, C2</p>	01.07.2009 –	4007848 ⌚	_____ Pièce	406,00 /m <sup>2</sup>
*	 <p>Indiquez le clair de jour : L _____ mm x H _____ mm</p> <p><b>Structure cristalline, structure cristalline</b> 26 mm, U2</p>	01.07.2016 –	4014661 ⌚ 4014663 ⌚	_____ Pièce	442,00 /m <sup>2</sup> 442,00 /m <sup>2</sup>
	 <p>Indiquez le clair de jour : L _____ mm x H _____ mm</p> <p><b>treillis métallique</b> Acier inoxydable, SE</p>	01.07.2016 –	4014199 ⌚	_____ Pièce	469,00 /m <sup>2</sup>
	 <p>Indiquez le clair de jour : L _____ mm x H _____ mm</p> <p><b>treillis métallique</b> Acier inoxydable, SE</p>	01.08.2010 –	4004609 ⌚	_____ Pièce	375,00 /m <sup>2</sup>

3) Indiquez la teinte pour le motif d'insert décoratif laqué en RAL au choix.

+<sup>2</sup> Supplément pour Decograin / Decopaint, voir page 142. Indiquez le numéro d'article du décor Decograin / Decopaint correspondant.



+<sup>4</sup> Supplément pour huisseries de fenêtre laquées en Color, RAL au choix ou assorties à Decograin, voir page 140. Indiquez le numéro d'article de la teinte.

+<sup>6</sup> Supplément pour grille d'aération laquée en Color, RAL au choix ou assortie à Decograin, voir page 140. Indiquez le numéro d'article de la teinte.

+<sup>13</sup> Supplément pour vitre de fenêtre, voir pages 52 – 56. Indiquez le numéro d'article de la vitre correspondante.

+<sup>19</sup> Supplément pour vernis haute résistance, AntiGraffiti, PremiumPlus, voir page 139. Indiquez le numéro d'article.

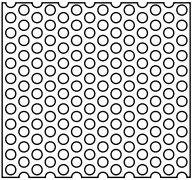
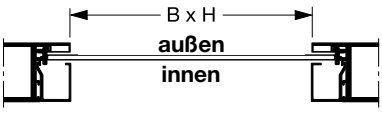
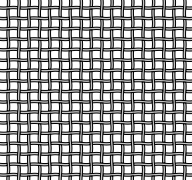
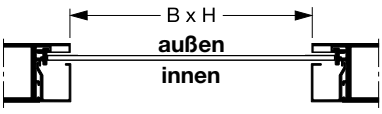
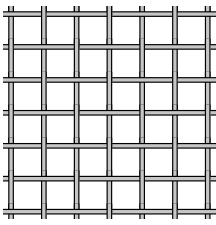
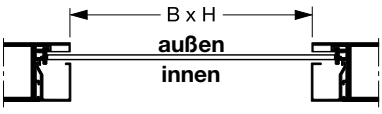
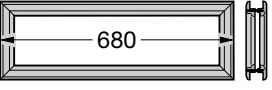
## 5. Accessoires pour sections de porte

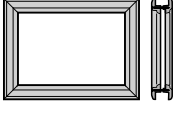
Article	Description	Période de production	N° d'art.	Quantité	€
	 <p><b>Indiquez le clair de jour :</b> L _____ mm x H _____ mm</p> <p><b>Tôle perforée</b> Acier inoxydable, LB</p>	01.07.2016 –	4014664 ⌚	Pièce _____	634,00 /m <sup>2</sup>
	 <p><b>Indiquez le clair de jour :</b> L _____ mm x H _____ mm</p> <p><b>treillis ondulé</b> Acier inoxydable, WG</p>	01.03.2019 –	4016867 ⌚	Pièce _____	215,00 /m <sup>2</sup>
	 <p><b>Indiquez le clair de jour :</b> L _____ mm x H _____ mm</p> <p><b>Treillis soudé</b> Acier, SI</p>	01.03.2019 –	4016868 ⌚	Pièce _____	51,00 /m <sup>2</sup>
	<p><b>Cadre type D (680 mm, motif standard) pour sections de porte à double paroi 42 mm</b></p> <p>Portes à rainures S ou M (avec rainures) Portes à rainures L, D, T (sans rainures) Comparable au RAL _____ Vitrage</p>	01.06.1999 – 01.06.1999 –	4005250 ⌚ 4005251 ⌚	Pièce _____ _____ _____	123,00 /pce 123,00 /pce + <sup>4</sup> + <sup>13</sup>
 	<p><b>Cadre de fenêtre à cassettes S0 (395 mm, motif standard) pour sections de porte à double paroi 42 mm</b></p> <p>Comparable au RAL _____ Vitrage Motif d'insert décoratif</p>	01.03.2008 –	4004972 ⌚	Pièce _____ _____ _____	116,00 /pce + <sup>4</sup> + <sup>13</sup> + <sup>14</sup>

3) Indiquez la teinte pour le motif d'insert décoratif laqué en RAL au choix.

+<sup>2</sup> Supplément pour Decograin / Decopaint, voir page 142. Indiquez le numéro d'article du décor Decograin / Decopaint correspondant.











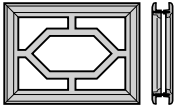

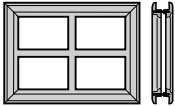
+<sup>4</sup> Supplément pour huisseries de fenêtre laquées en Color, RAL au choix ou assorties à Decograin, voir page 140. Indiquez le numéro d'article de la teinte.

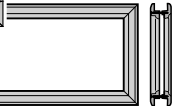
+<sup>6</sup> Supplément pour grille d'aération laquée en Color, RAL au choix ou assortie à Decograin, voir page 140. Indiquez le numéro d'article de la teinte.

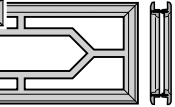
+<sup>13</sup> Supplément pour vitre de fenêtre, voir pages 52 – 56. Indiquez le numéro d'article de la vitre correspondante.

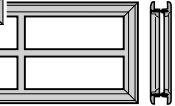
+<sup>19</sup> Supplément pour vernis haute résistance, AntiGraffiti, PremiumPlus, voir page 139. Indiquez le numéro d'article.

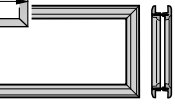
## 5. Accessoires pour sections de porte

Article	Description	Période de production	N° d'art.	Quantité	€
 	<b>Cadre de fenêtre à cassettes S1 (395 mm, motif n° 1) pour sections de porte à double paroi 42 mm</b> Comparable au RAL _____ Vitrage	01.03.2008 –	4004973 	Pièce _____ _____	136,00 /pce + <sup>4</sup> + <sup>13</sup>
 	<b>Cadre de fenêtre à cassettes S2 (395 mm, motif n° 2) pour sections de porte à double paroi 42 mm</b> Comparable au RAL _____ Vitrage	01.03.2008 –	4004974 	Pièce _____ _____	136,00 /pce + <sup>4</sup> + <sup>13</sup>
 	<b>Cadre de fenêtre à cassettes M0 (620 mm, motif standard) pour sections de porte à double paroi 42 mm</b> Comparable au RAL _____ Vitrage Motif d'insert décoratif	01.06.1999 –	4004975 	Pièce _____ _____	131,00 /pce + <sup>4</sup> + <sup>13</sup> + <sup>14</sup>
 	<b>Cadre de fenêtre à cassettes M1 (620 mm, motif n° 1) pour sections de porte à double paroi 42 mm</b> Comparable au RAL _____ Vitrage	01.06.1999 – 28.02.2011	4004976 	Pièce _____ _____	155,00 /pce + <sup>4</sup> + <sup>13</sup>
 	<b>Cadre de fenêtre à cassettes M2 (620 mm, motif n° 2) pour sections de porte à double paroi 42 mm</b> Comparable au RAL _____ Vitrage	01.06.1999 –	4004977 	Pièce _____ _____	155,00 /pce + <sup>4</sup> + <sup>13</sup>
 	<b>Cadre de fenêtre à cassettes L0 (1004 mm, motif standard) pour sections de porte à double paroi 42 mm</b> Comparable au RAL _____ Vitrage Motif d'insert décoratif	01.03.2003 –	4004978 	Pièce _____ _____	179,00 /pce + <sup>4</sup> + <sup>13</sup> + <sup>14</sup>
	<b>Set : vis à tête goutte-de-suiif pour fenêtre S (10 x)</b>  LPU à cassettes S 3,5 x 40 mm LPU à rainures 3,5 x 45 mm Pour le vissage d'autres types de fenêtre, 2 sets de 10 vis chacun sont obligatoires.		4002324 • 4012623 •	Pièce _____ _____	4,0 /pce 4,0 /pce

3) Indiquez la teinte pour le motif d'insert décoratif laqué en RAL au choix.

+<sup>2</sup> Supplément pour Decograin / Decopaint, voir page 142. Indiquez le numéro d'article du décor Decograin / Decopaint correspondant.





+<sup>4</sup> Supplément pour huisseries de fenêtre laquées en Color, RAL au choix ou assorties à Decograin, voir page 140. Indiquez le numéro d'article de la teinte.

+<sup>6</sup> Supplément pour grille d'aération laquée en Color, RAL au choix ou assortie à Decograin, voir page 140. Indiquez le numéro d'article de la teinte.

+<sup>13</sup> Supplément pour vitre de fenêtre, voir pages 52 – 56. Indiquez le numéro d'article de la vitre correspondante.

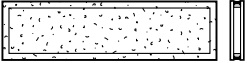
+<sup>19</sup> Supplément pour vernis haute résistance, AntiGraffiti, PremiumPlus, voir page 139. Indiquez le numéro d'article.

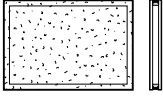
## 5. Accessoires pour sections de porte

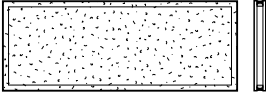
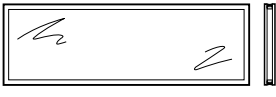
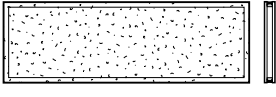
Article	Description	Période de production	N° d'art.	Quantité	€
	<b>Vitre double synthétique</b> <b>Pour vitrage type D (680 mm),</b> <b>transparent, transparent</b>	01.09.2004 –	3092754 •	Pièce _____	51,00 /pce
	<b>Vitre double synthétique pour</b> <b>vitrage type D (680 mm)</b> <b>Structure cristalline, structure</b> <b>cristalline</b>	01.07.2016 –	4014350 •	Pièce _____	51,00 /pce
	<b>Vitre double synthétique pour</b> <b>fenêtre à cassettes S (395 mm)</b>  Transparent, transparent Portes à cassettes (16 mm) Portes à rainures (22 mm)	01.09.1999 – 01.03.2008 –	3092748 • 3092758 •	Pièce _____ _____	46,00 /pce 46,00 /pce
	<b>Vitre double synthétique pour</b> <b>fenêtre à cassettes S (395 mm)</b>  Structure cristalline, structure cristalline Portes à cassettes (16 mm) Portes à rainures (22 mm)	01.07.2016 – 01.07.2016 –	4014347 • 4014352 •	Pièce _____ _____	46,00 /pce 46,00 /pce
	<b>Vitre double synthétique pour</b> <b>fenêtre à cassettes M (620 mm)</b>  Transparent, transparent Portes à rainures (22 mm)	01.03.2008 –	3092756 •	Pièce _____	54,00 /pce
	<b>Vitre double synthétique pour</b> <b>fenêtre à cassettes M (620 mm)</b>  Structure cristalline, structure cristalline Portes à rainures (22 mm)	01.07.2016 –	4014351 •	Pièce _____	54,00 /pce
	<b>Vitre double synthétique pour</b> <b>fenêtre à cassettes L (1004 mm)</b>  Transparent, transparent Portes à cassettes (16 mm) Portes à rainures (22 mm)	01.06.2003 – 28.02.2011 01.03.2008 –	3092750 • 3092760 •	Pièce _____ _____	69,00 /pce 69,00 /pce
	<b>Vitre double synthétique pour</b> <b>fenêtre à cassettes L (1004 mm)</b>  Structure cristalline, structure cristalline Portes à rainures (22 mm)	01.07.2016 –	4014353 •	Pièce _____	69,00 /pce

3) Indiquez la teinte pour le motif d'insert décoratif laqué en RAL au choix.

+<sup>2</sup> Supplément pour Decograin / Decopaint, voir page 142. Indiquez le numéro d'article du décor Decograin / Decopaint correspondant.







+<sup>4</sup> Supplément pour huisseries de fenêtre laquées en Color, RAL au choix ou assorties à Decograin, voir page 140. Indiquez le numéro d'article de la teinte.

+<sup>6</sup> Supplément pour grille d'aération laquée en Color, RAL au choix ou assortie à Decograin, voir page 140. Indiquez le numéro d'article de la teinte.

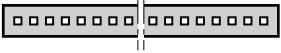
+<sup>13</sup> Supplément pour vitre de fenêtre, voir pages 52 – 56. Indiquez le numéro d'article de la vitre correspondante.

+<sup>19</sup> Supplément pour vernis haute résistance, AntiGraffiti, PremiumPlus, voir page 139. Indiquez le numéro d'article.

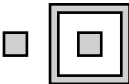
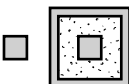
## 5. Accessoires pour sections de porte

Article	Description	Période de production	N° d'art.	Quantité	€
	<b>Éléments design, motif 450</b>			Pièce	
	Largeur de porte jusqu'à 3 000 mm	01.03.2003 –	3062991	_____	492,00 /pce
	Largeur de porte à partir de 3000 mm	01.03.2003 –	3062992	_____	715,00 /pce
	Supplément sans perforation		4002409	_____	154,00 /m
	Supplément pour couleur		4016911	_____	48,00 /m
	Supplément pour vernis haute résistance, AntiGraffiti, PremiumPlus			_____	+ <sup>19</sup>
	<b>Élément design, motif 451</b>	01.03.2003 –	3059712	Pièce	166,00 /pce
	Supplément pour couleur		4016910	_____	39,00 /pce
	<b>Élément design, motif 461</b>			Pièce	
Transparent, transparent	01.03.2003 –	4005818	_____	272,00 /pce	
Structure cristalline, structure cristalline	01.07.2016 –	4005819	_____	272,00 /pce	
	Supplément pour couleur		4016910	_____	39,00 /pce
	<b>Élément design, motif 452</b>	01.03.2003 –	3059713	Pièce	213,00 /pce
	Supplément pour couleur		4016910	_____	39,00 /pce
	<b>Élément design, motif 462</b>			Pièce	
Transparent, transparent	01.03.2003 –	4005828	_____	315,00 /pce	
Structure cristalline, structure cristalline	01.07.2016 –	4005829	_____	315,00 /pce	
	Supplément pour couleur		4016910	_____	39,00 /pce
	<b>Élément design, motif 453</b>	01.03.2018 –	3059714	Pièce	254,00 /pce
	Supplément pour couleur		4016910	_____	39,00 /pce
	<b>Élément design, motif 463</b>			Pièce	
Transparent, transparent	01.03.2018 –	4005838	_____	369,00 /pce	
Structure cristalline, structure cristalline	01.03.2018 –	4015982	_____	369,00 /pce	
	Supplément pour couleur		4016910	_____	39,00 /pce
	<b>Élément design, motif 454</b>	01.03.2003 –	3059715	Pièce	166,00 /pce
	Supplément pour couleur		4016910	_____	39,00 /pce

3) Indiquez la teinte pour le motif d'insert décoratif laqué en RAL au choix.

+<sup>2</sup> Supplément pour Decograin / Decopaint, voir page 142. Indiquez le numéro d'article du décor Decograin / Decopaint correspondant.











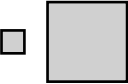







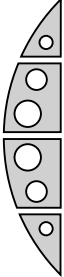

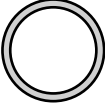
+<sup>4</sup> Supplément pour huisseries de fenêtre laquées en Color, RAL au choix ou assorties à Decograin, voir page 140. Indiquez le numéro d'article de la teinte.

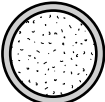
+<sup>6</sup> Supplément pour grille d'aération laquée en Color, RAL au choix ou assortie à Decograin, voir page 140. Indiquez le numéro d'article de la teinte.

+<sup>13</sup> Supplément pour vitre de fenêtre, voir pages 52 – 56. Indiquez le numéro d'article de la vitre correspondante.

+<sup>19</sup> Supplément pour vernis haute résistance, AntiGraffiti, PremiumPlus, voir page 139. Indiquez le numéro d'article.

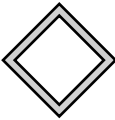
## 5. Accessoires pour sections de porte

Article	Description	Période de production	N° d'art.	Quantité	€
	<b>Élément design, motif 455</b> Supplément pour couleur	01.03.2018 –	3059716  4016910 	Pièce _____ _____	213,00 /pce 39,00 /pce
	<b>Élément design, motif 456</b> Supplément pour couleur	01.03.2003 –	3059717  4016910 	Pièce _____ _____	198,00 /pce 39,00 /pce
	<b>Élément design, motif 457</b> Supplément pour couleur	01.03.2003 –	3059718  4016910 	Pièce _____ _____	227,00 /pce 39,00 /pce
	<b>Élément design, motif 458</b> Supplément pour couleur	01.03.2003 –	3059719  4016910 	Pièce _____ _____	229,00 /pce 39,00 /pce
	<b>Élément design, motif 459</b> Supplément pour couleur	01.03.2003 –	3070282  4016910 	Pièce _____ _____	307,00 /pce 39,00 /pce
	<b>Élément design, motif 469</b> Transparent, transparent Structure cristalline, structure cristalline Supplément pour couleur	01.03.2003 – 01.07.2016 –	4005848  4005849  4016910 	Pièce _____ _____ _____	458,00 /pce 458,00 /pce 39,00 /pce
	<b>Élément design, motif 460</b> Supplément pour couleur	01.03.2003 –	4016032  4016910 	Pièce _____ _____	149,00 /pce 39,00 /pce
	<b>Élément design, motif 471</b> Supplément pour couleur	01.03.2016 –	4014434  4016910 	Pièce _____ _____	166,00 /pce 39,00 /pce

3) Indiquez la teinte pour le motif d'insert décoratif laqué en RAL au choix.

+<sup>2</sup> Supplément pour Decograin / Decopaint, voir page 142. Indiquez le numéro d'article du décor Decograin / Decopaint correspondant.











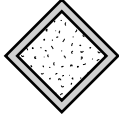



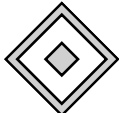

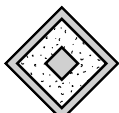



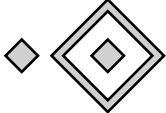

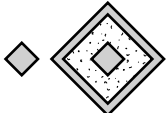
+<sup>4</sup> Supplément pour huisseries de fenêtre laquées en Color, RAL au choix ou assorties à Decograin, voir page 140. Indiquez le numéro d'article de la teinte.

+<sup>6</sup> Supplément pour grille d'aération laquée en Color, RAL au choix ou assortie à Decograin, voir page 140. Indiquez le numéro d'article de la teinte.

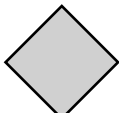
+<sup>13</sup> Supplément pour vitre de fenêtre, voir pages 52 – 56. Indiquez le numéro d'article de la vitre correspondante.

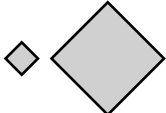
+<sup>19</sup> Supplément pour vernis haute résistance, AntiGraffiti, PremiumPlus, voir page 139. Indiquez le numéro d'article.

## 5. Accessoires pour sections de porte

Article	Description	Période de production	N° d'art.	Quantité	€
	<b>Élément design, motif 481</b>			Pièce	
	Transparent, transparent	01.03.2016 –	4014436 	_____	272,00 /pce
	Structure cristalline, structure cristalline	01.03.2016 –	4014435 	_____	272,00 /pce
	Supplément pour couleur		4016910 	_____	39,00 /pce
	<b>Élément design, motif 472</b>			Pièce	
	Supplément pour couleur	01.03.2018 –	4015980 	_____	213,00 /pce
			4016910 	_____	39,00 /pce
	<b>Élément design, motif 482</b>			Pièce	
	Transparent, transparent	01.03.2018 –	4016003 	_____	315,00 /pce
	Structure cristalline, structure cristalline	01.03.2018 –	4016004 	_____	315,00 /pce
	Supplément pour couleur		4016910 	_____	39,00 /pce
	<b>Élément design, motif 473</b>			Pièce	
	Supplément pour couleur	01.03.2018 –	4015981 	_____	272,00 /pce
			4016910 	_____	39,00 /pce
	<b>Élément design, motif 483</b>			Pièce	
	Transparent, transparent	01.03.2018 –	4016001 	_____	369,00 /pce
	Structure cristalline, structure cristalline	01.03.2018 –	4016002 	_____	369,00 /pce
	Supplément pour couleur		4016910 	_____	39,00 /pce
	<b>Élément design, motif 474</b>			Pièce	
	Supplément pour couleur	01.03.2018 –	4016056 	_____	166,00 /pce
			4016910 	_____	39,00 /pce
	<b>Élément design, motif 475</b>			Pièce	
	Supplément pour couleur	01.03.2018 –	4016057 	_____	213,00 /pce
			4016910 	_____	39,00 /pce
<b>123... abcdef</b>	<b>Élément design, numéro de rue</b>			Pièce	
	<b>0 – 9, a – f, 8 cm</b>	01.03.2019 –	4016634 	_____	108,00 /pce
	N° de motif _____				
	Police du motif _____				
	(Classic ou Modern)				
	Supplément pour couleur		4016910 	_____	39,00 /pce

3) Indiquez la teinte pour le motif d'insert décoratif laqué en RAL au choix.

+<sup>2</sup> Supplément pour Decograin / Decopaint, voir page 142. Indiquez le numéro d'article du décor Decograin / Decopaint correspondant.

+<sup>4</sup> Supplément pour huisseries de fenêtre laquées en Color, RAL au choix ou assorties à Decograin, voir page 140. Indiquez le numéro d'article de la teinte.

+<sup>6</sup> Supplément pour grille d'aération laquée en Color, RAL au choix ou assortie à Decograin, voir page 140. Indiquez le numéro d'article de la teinte.

+<sup>13</sup> Supplément pour vitre de fenêtre, voir pages 52 – 56. Indiquez le numéro d'article de la vitre correspondante.

+<sup>19</sup> Supplément pour vernis haute résistance, AntiGraffiti, PremiumPlus, voir page 139. Indiquez le numéro d'article.

## 5. Accessoires pour sections de porte

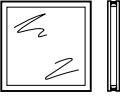
Article	Description	Période de production	N° d'art.	Quantité	€
	<b>Élément design, numéro de rue 0 – 9, a – f, 15 cm</b> Police du motif _____ (Classic ou Modern) Supplément pour couleur	01.03.2019 –	4016635 	Pièce	108,00 /pce
			4016910 	_____	39,00 /pce
	<b>Élément design, Ne pas stationner, 8 cm</b> Police du motif _____ (Classic ou Modern) Supplément pour couleur	01.03.2019 –	4016686 	Pièce	131,00 /pce
			4016910 	_____	39,00 /pce
	<b>Vitre double synthétique pour motifs 461 – 463, transparente, transparente</b>	01.03.2005 –	3089749 •	Pièce	84,00 /pce
	<b>Vitre double synthétique pour motifs 461 – 463 Structure cristalline, structure cristalline</b>	01.07.2016 –	4014345 •	Pièce	84,00 /pce
	<b>Vitre double synthétique, transparente, transparente, pour motif 469</b>	01.03.2006 –	3089751 •	Pièce	230,00 /pce
	<b>Vitre double synthétique pour motif 469 Structure cristalline, structure cristalline</b>	01.07.2016 –	4014346 •	Pièce	231,00 /pce
	<b>Joint de linteau HG 004</b> (type de ferrure H et porte à portillon incorporé uniquement) Longueur _____ mm	01.06.1999 –	3045681 	Pièce	12,00 /m
	<b>Joint de linteau ThermoFrame, HG 080</b> 3250 mm 6000 mm	01.05.2011 –	4012841 •	Pièce	72,00 /pce
		01.05.2011 –	4012833 •	_____	132,00 /pce

3) Indiquez la teinte pour le motif d'insert décoratif laqué en RAL au choix.

+<sup>2</sup> Supplément pour Decograin / Decopaint, voir page 142. Indiquez le numéro d'article du décor Decograin / Decopaint correspondant.

+<sup>4</sup> Supplément pour huisseries de fenêtre laquées en Color, RAL au choix ou assorties à Decograin, voir page 140. Indiquez le numéro d'article de la teinte.

+<sup>6</sup> Supplément pour grille d'aération laquée en Color, RAL au choix ou assortie à Decograin, voir page 140. Indiquez le numéro d'article de la teinte.

+<sup>13</sup> Supplément pour vitre de fenêtre, voir pages 52 – 56. Indiquez le numéro d'article de la vitre correspondante.

+<sup>19</sup> Supplément pour vernis haute résistance, AntiGraffiti, PremiumPlus, voir page 139. Indiquez le numéro d'article.

## 5. Accessoires pour sections de porte

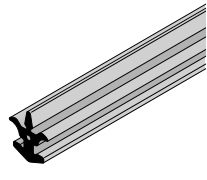
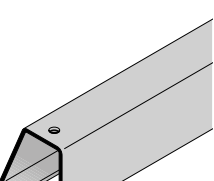
Article	Description	Période de production	N° d'art.	Quantité	€
	<b>Joint de faux-linteau simple paroi</b>			Pièce(s)	
	Pour largeur de porte max.2375 mm		872546		<b>28,00 /m</b>
	Pour largeur de porte max.2500 mm		872547		<b>29,00 /m</b>
	Pour largeur de porte max.4000 mm		872548		<b>48,00 /m</b>
	Pour largeur de porte max.6000 mm		872549		<b>71,00 /m</b>
	<b>Joint intermédiaire HG013, rupture de pont thermique</b> Longueur _____ mm	01.03.2013 –	3045685 ⌚	Pièce _____	8,0 /m
	<b>Joint intermédiaire HG 016 pour sections de porte à double paroi et parcloses NF</b> Longueur _____ mm	01.06.1999 –	3045684 ⌚	Pièce _____	3,0 /m
	<b>Joint de butée latéral HG 014 pour porte à portillon incorporé</b> Longueur _____ mm	01.05.2000 –	3046482 ⌚	Pièce _____	7,0 /m
	<b>Joint de porte inférieur HG 039 pour portillon incorporé</b> Longueur _____ mm	01.03.2005 –	3064281 ⌚	Pièce _____	9,0 /m
	<b>Joint de seuil inférieur HG 037 pour portillon incorporé</b> Longueur _____ mm	01.03.2005 –	3064282 ⌚	Pièce _____	10,0 /m
	<b>Profilé porte-joint de sol</b> Longueur _____ mm Non réalisable pour portes à portillon incorporé Vis à tôle 3,5 × 9,5	01.06.1999 –	3041117 ⌚	Pièce _____	10,0 /m
			3041298 ⌚	_____	0,2 /pce

3) Indiquez la teinte pour le motif d'insert décoratif laqué en RAL au choix.

+<sup>2</sup> Supplément pour Decograin / Decopaint, voir page 142. Indiquez le numéro d'article du décor Decograin / Decopaint correspondant.









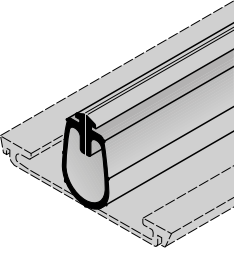
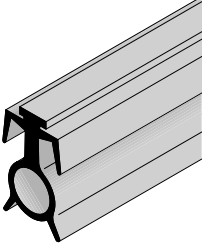

+<sup>4</sup> Supplément pour huisseries de fenêtre laquées en Color, RAL au choix ou assorties à Decograin, voir page 140. Indiquez le numéro d'article de la teinte.

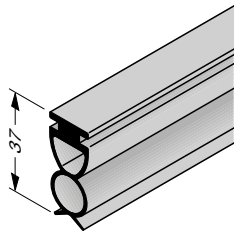
+<sup>6</sup> Supplément pour grille d'aération laquée en Color, RAL au choix ou assortie à Decograin, voir page 140. Indiquez le numéro d'article de la teinte.

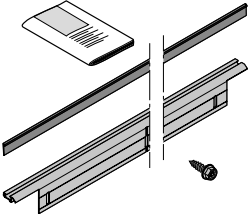
+<sup>13</sup> Supplément pour vitre de fenêtre, voir pages 52 – 56. Indiquez le numéro d'article de la vitre correspondante.

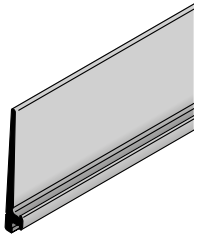
+<sup>19</sup> Supplément pour vernis haute résistance, AntiGraffiti, PremiumPlus, voir page 139. Indiquez le numéro d'article.

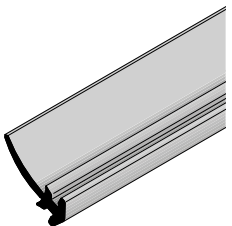
## 5. Accessoires pour sections de porte

Article	Description	Période de production	N° d'art.	Quantité	€
	<b>Joint de sol</b> Pour largeur de porte max.2375 mm	01.06.1999 –	872454	Pièce _____	<b>102,00 /pce</b>
	Pour largeur de porte max.2500 mm	01.06.1999 –	872455	_____	<b>107,00 /pce</b>
	Pour largeur de porte max.3000 mm	01.06.1999 –	872458	_____	<b>129,00 /pce</b>
	Pour largeur de porte max.4000 mm	01.06.1999 –	872459	_____	<b>172,00 /pce</b>
	Pour largeur de porte max.6000 mm Non réalisable pour portes à portillon incorporé	01.06.1999 –	872436	_____	<b>258,00 /pce</b>
	<b>Joint de sol avec fentes d'aération</b> Longueur _____ mm Non réalisable pour portes à portillon incorporé	01.06.1999 –	3040107 	Pièce _____	65,00 /m
	<b>Joint de sol pour portes à portillon incorporé avec seuil</b> Longueur _____ mm	01.05.2000 –	3054462 	Pièce _____	36,00 /m
	<b>Set : profilé de sol ajustable</b> LPU 42, LTH 42	01.03.2020 –	<b>ZUBGS</b> 	Pièce	
	<b>Joint pour profilé de sol ajustable HG 109</b> Longueur _____ mm	01.03.2020 –	4018439 	Pièce _____	9,0 /m
	<b>Joint de panneau affleurant pour portes, HG 058</b> Longueur _____ mm	01.07.2011 –	4005281 	Pièce _____	13,00 /m

3) Indiquez la teinte pour le motif d'insert décoratif laqué en RAL au choix.

+2 Supplément pour Decograin / Decopaint, voir page 142. Indiquez le numéro d'article du décor Decograin / Decopaint correspondant.

+4 Supplément pour huisseries de fenêtre laquées en Color, RAL au choix ou assorties à Decograin, voir page 140. Indiquez le numéro d'article de la teinte.

+6 Supplément pour grille d'aération laquée en Color, RAL au choix ou assortie à Decograin, voir page 140. Indiquez le numéro d'article de la teinte.

+13 Supplément pour vitre de fenêtre, voir pages 52 – 56. Indiquez le numéro d'article de la vitre correspondante.

+19 Supplément pour vernis haute résistance, AntiGraffiti, PremiumPlus, voir page 139. Indiquez le numéro d'article.

## 5. Accessoires pour sections de porte

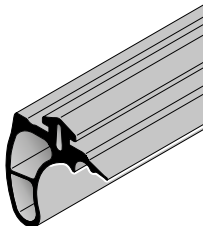
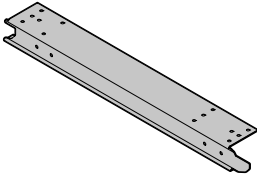
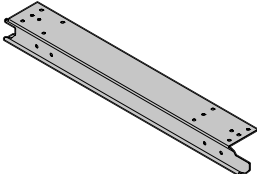
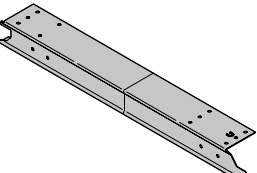
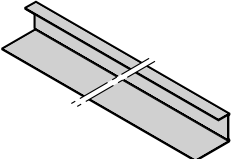
Article	Description	Période de production	N° d'art.	Quantité	€
	<b>Set : joint de sol HG107, Reno RZ</b> <b>Longueur 3100 mm</b>	08.10.2021 –	4017440 ⌚	Pièce _____	59,00 /pce
	<b>Cornière d'extrémité pour panneau affleurant, type BF (panneau de porte supérieur)</b>  Droite Gauche	01.07.2011 – 01.07.2011 –	4004944 ⌚ 4004943 ⌚	Pièce _____ _____	9,0 /pce 9,0 /pce
	<b>Cornière d'extrémité pour section de porte</b>  Droite Gauche Supplément pour vernis haute résistance, PremiumPlus	01.06.1999 – 01.06.1999 –	3047288 ⌚ 3047287 ⌚	Pièce _____ _____ _____	9,0 /pce 9,0 /pce + <sup>19</sup>
	<b>Cornière d'extrémité pour section de porte LTH</b> Pour portes à partir du 01/06/2022  <b>En haut</b> Droite Gauche <b>entre</b> Droite Gauche <b>En bas</b> Droite Gauche	01.06.2022 – 01.06.2022 – 01.06.2022 – 01.06.2022 – 01.06.2022 – 01.06.2022 –	4020509 4020508 4020511 4020510 4020969 4020968	Pièce _____ _____ _____ _____ _____ _____	19,00 /pce 19,00 /pce 19,00 /pce 19,00 /pce 19,00 /pce 19,00 /pce
	<b>Cornière d'extrémité pour faux-linteau et élément fixe</b>  Lisse, en RAL 9002 Longueur _____ mm  Décor Decograin Longueur _____ mm  Décor Duragrain Longueur _____ mm  Teinte, RAL _____ Longueur _____ mm	01.06.1999 – 01.07.2015 – 01.06.2023 – 01.06.2019 –	3046560 ⌚ 4014654 ⌚ 4022168 ⌚ 4017983 ⌚	Pièce _____ _____ _____ _____	15,00 /m + <sup>4</sup> 17,00 /m 17,00 /m 96,00 /m

3) Indiquez la teinte pour le motif d'insert décoratif laqué en RAL au choix.

+<sup>2</sup> Supplément pour Decograin / Decopaint, voir page 142. Indiquez le numéro d'article du décor Decograin / Decopaint correspondant.

+<sup>4</sup> Supplément pour huisseries de fenêtre laquées en Color, RAL au choix ou assorties à Decograin, voir page 140. Indiquez le numéro d'article de la teinte.

+<sup>6</sup> Supplément pour grille d'aération laquée en Color, RAL au choix ou assortie à Decograin, voir page 140. Indiquez le numéro d'article de la teinte.

+<sup>13</sup> Supplément pour vitre de fenêtre, voir pages 52 – 56. Indiquez le numéro d'article de la vitre correspondante.

+<sup>19</sup> Supplément pour vernis haute résistance, AntiGraffiti, PremiumPlus, voir page 139. Indiquez le numéro d'article.

## 5. Accessoires pour sections de porte

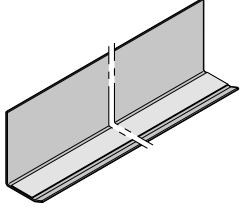
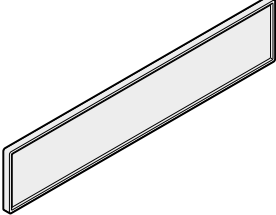
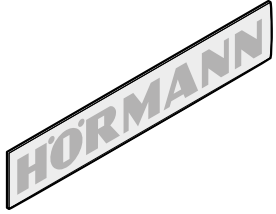
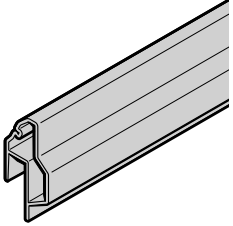
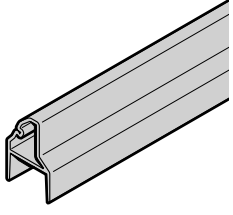
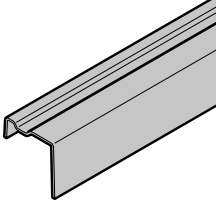
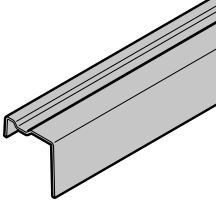
Article	Description	Période de production	N° d'art.	Quantité	€
	<b>Équerres d'habillage pour éléments fixes en plusieurs éléments</b>	01.03.2020 –	<b>ZUbgS</b> ⌚	Pièce _____	
	<b>Porte-emblème</b> 165,1 × 32,7 × 3,5 mm PMMA	01.01.2017 –	4014110 •	Pièce _____	9,0 /pce
	<b>Emblème Hörmann</b> 162,2 × 29,8 mm	01.01.2017 –	4014605 •	Pièce _____	9,0 /pce
	<b>Profilé pour raccourcissement en hauteur NF 89 anodisé (42 / 20 mm)</b> 6000 mm Longueur _____ mm	01.06.2006 – 01.06.2006 –	4004733 • 3057522 ⌚	Pièce _____ _____	228,00 /pce 67,00 /m
	<b>Profilé pour raccourcissement en hauteur NF 96 anodisé (42 mm)</b> 6100 mm noir Longueur _____ mm	01.12.2017 – 15.05.2017 –	4016005 • 4015785 ⌚	Pièce _____ _____	198,00 /pce 63,00 /m
	<b>Profilé pour raccourcissement en hauteur SP 109</b> RAL 9002, longueur _____ mm 3034 mm 5034 mm 6034 mm	01.11.2019 – 01.11.2019 – 01.11.2019 – 01.11.2019 –	4018440 • 4020141 • 4020142 • 4020143 •	Pièce _____ _____ _____ _____	39,00 /m 87,00 /pce 143,00 /pce 172,00 /pce
	<b>Set : profilé pour raccourcissement en hauteur</b>		<b>ZUbgS</b>	Pièce _____	

3) Indiquez la teinte pour le motif d'insert décoratif laqué en RAL au choix.

+2 Supplément pour Decograin / Decopaint, voir page 142. Indiquez le numéro d'article du décor Decograin / Decopaint correspondant.

+4 Supplément pour huisseries de fenêtre laquées en Color, RAL au choix ou assorties à Decograin, voir page 140. Indiquez le numéro d'article de la teinte.

+6 Supplément pour grille d'aération laquée en Color, RAL au choix ou assortie à Decograin, voir page 140. Indiquez le numéro d'article de la teinte.

+13 Supplément pour vitre de fenêtre, voir pages 52 – 56. Indiquez le numéro d'article de la vitre correspondante.

+19 Supplément pour vernis haute résistance, AntiGraffiti, PremiumPlus, voir page 139. Indiquez le numéro d'article.

## 5. Accessoires pour sections de porte

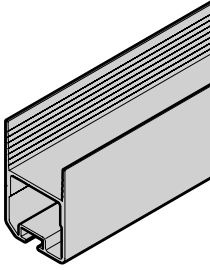
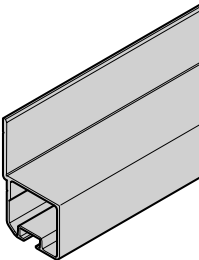
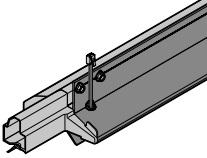
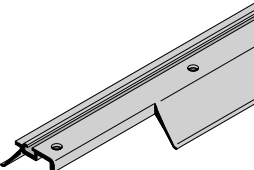
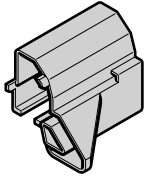
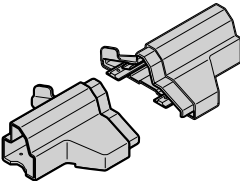
Article	Description	Période de production	N° d'art.	Quantité	€
	<b>Set de raccourcissement pour LPU 42</b> Pour le raccourcissement de la hauteur de porte par l'utilisateur Section de porte inférieure		<b>ZUbgS</b>	Pièce	
	<b>Profilé de fermeture NF 98 noir anodisé pour élément fixe</b>	01.06.1999 –	4005290 ⌚	Pièce	80,00 /m
	Sans profilé de socle, tablier de portillon incorporé Profilé de socle, tablier de portillon incorporé	01.03.2005 –	4005124 ⌚	Pièce	193,00 /m
		01.03.2005 –	4015630 ⌚		48,00 /m
	<b>Joint de sol perforé pour portes à portillon incorporé avec seuil plat</b>  Longueur _____ mm Vis à tête 4,2 × 13, à tête goutte-de-suif et Torx en acier inoxydable	01.03.2005 –	4005262 ⌚	Pièce	22,00 /m
			3065933 •		0,4 /pce
	<b>Pièce d'extrémité de socle pour porte à portillon incorporé</b>  Droite Gauche	01.05.2000 –	3053787 •	Pièce	6,0 /pce
		01.05.2000 –	3053788 •		6,0 /pce
	<b>Pièce d'extrémité de socle pour porte à portillon incorporé avec seuil plat</b>  Droite Gauche Vis à tête goutte-de-suif 4 × 12 en acier inoxydable	01.03.2005 –	3062134 •	Pièce	5,0 /pce
		01.03.2005 –	3062133 •		5,0 /pce
			3064279 •		0,5 /pce

3) Indiquez la teinte pour le motif d'insert décoratif laqué en RAL au choix.

+<sup>2</sup> Supplément pour Decograin / Decopaint, voir page 142. Indiquez le numéro d'article du décor Decograin / Decopaint correspondant.

+<sup>4</sup> Supplément pour huisseries de fenêtre laquées en Color, RAL au choix ou assorties à Decograin, voir page 140. Indiquez le numéro d'article de la teinte.

+<sup>6</sup> Supplément pour grille d'aération laquée en Color, RAL au choix ou assortie à Decograin, voir page 140. Indiquez le numéro d'article de la teinte.

+<sup>13</sup> Supplément pour vitre de fenêtre, voir pages 52 – 56. Indiquez le numéro d'article de la vitre correspondante.

+<sup>19</sup> Supplément pour vernis haute résistance, AntiGraffiti, PremiumPlus, voir page 139. Indiquez le numéro d'article.

## 5. Accessoires pour sections de porte

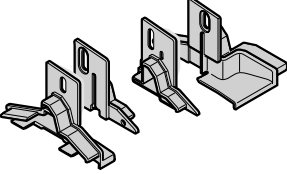
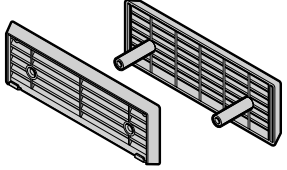
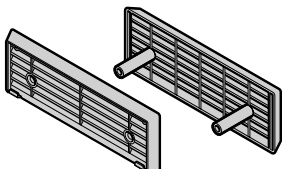
Article	Description	Période de production	N° d'art.	Quantité	€
	<b>Set : embouts de socle de portillon et capuchons de fermeture pour porte à portillon incorporé avec seuil plat</b>			Pièce	
	Avec paumelles Roton				
	DIN droite	01.03.2005 –	3064284 •	_____	13,00 /pce
	DIN gauche	01.03.2005 –	3064285 •	_____	13,00 /pce
	Avec paumelles masquées				
	DIN gauche	01.07.2014 –	3091750 •	_____	13,00 /pce
	DIN droite	01.07.2014 –	3091751 •	_____	13,00 /pce
	<b>Grille d'aération noire</b>			Pièce	
	EPU 42 (20 mm)	01.03.2004 – 30.06.2014	3055464 ⌚	_____	34,00 /pce
	LPU 42 (42 mm)	01.06.1999 –	3041072 ⌚	_____	34,00 /pce
	<b>Grille d'aération en couleur</b>			Pièce	
	EPU 42 (20 mm)	01.03.2004 – 30.06.2014	4014194 ⌚	_____	35,00 /pce
	LPU 42 (42 mm)	01.06.1999 –	4014195 ⌚	_____	37,00 /pce
	Comparable au RAL _____			_____	+ <sup>6</sup>

3) Indiquez la teinte pour le motif d'insert décoratif laqué en RAL au choix.

+<sup>2</sup> Supplément pour Decograin / Decopaint, voir page 142. Indiquez le numéro d'article du décor Decograin / Decopaint correspondant.

+<sup>4</sup> Supplément pour huisseries de fenêtre laquées en Color, RAL au choix ou assorties à Decograin, voir page 140. Indiquez le numéro d'article de la teinte.

+<sup>6</sup> Supplément pour grille d'aération laquée en Color, RAL au choix ou assortie à Decograin, voir page 140. Indiquez le numéro d'article de la teinte.

+<sup>13</sup> Supplément pour vitre de fenêtre, voir pages 52 – 56. Indiquez le numéro d'article de la vitre correspondante.

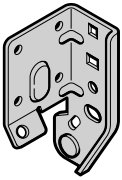
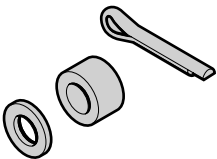
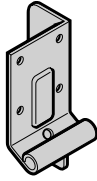
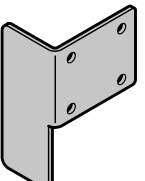
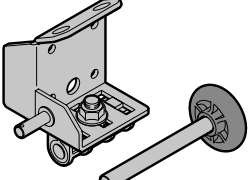
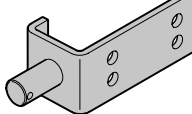
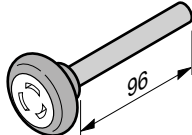

+<sup>19</sup> Supplément pour vernis haute résistance, AntiGraffiti, PremiumPlus, voir page 139. Indiquez le numéro d'article.

## 6. Pièces de ferrure pour sections de porte et sections de porte à portillon incorporé

Article	Description	Période de production	N° d'art.	Quantité	€
	<b>Plaque de base</b>			Pièce	
	Types de ferrure N, L, H, BL				
	Droite	01.06.1999 –	3047248 •	_____	14,00 /pce
	Gauche	01.06.1999 –	3047249 •	_____	14,00 /pce
	Premium, types de ferrure N, L et H, RAL 9002				
	Droite	01.03.2019 –	4016315 •	_____	20,00 /pce
Gauche	01.03.2019 –	4016314 •	_____	20,00 /pce	
Vis à tôle A 6,5 × 16, GEOMET®			3095152 •	_____	0,4 /pce
Vis à tête goutte-de-suiif					
Tôle / filet Spax 6,5 × 35			3045405 •	_____	0,4 /pce
	<b>Set : bague d'écartement (1 pièce), types de ferrure N, L, BL et H</b>			Pièce	
Goupille 3 × 18 (1 pièce), rondelle 13 (1 pièce)	01.06.1999 –	3054028 •	_____	6,0 /pce	
	<b>Plaque de base</b>			Pièce	
	Types de ferrure Z et BZ				
	Droite	01.09.1999 –	3055053 •	_____	10,0 /pce
	Gauche	01.09.1999 –	3055052 •	_____	10,0 /pce
	Premium, type de ferrure Z, RAL 9002				
	Droite	01.03.2019 –	4016306 •	_____	13,00 /pce
Gauche	01.03.2019 –	4016305 •	_____	13,00 /pce	
Vis à tôle A 6,5 × 16, GEOMET®			3095152	_____	0,4 /pce
	<b>Plaque de base, types de ferrure SN et SL</b>			Pièce	
	Droite	01.03.2017 –	4015098 •	_____	14,00 /pce
	Gauche	01.03.2017 –	4015097 •	_____	14,00 /pce
Vis à tôle A 6,5 × 16, GEOMET®			3095152 •	_____	0,4 /pce
	<b>Plaque de base</b>			Pièce	
	Réglable				
	Droite	01.03.2020 –	4019059 •	_____	14,00 /pce
Gauche	01.03.2020 –	4019058 •	_____	14,00 /pce	
	<b>Logement de câble, types de ferrure SN et SL</b>			Pièce	
		01.03.2017 –	4015115 •	_____	19,00 /pce
	<b>Galet de guidage inférieur, axe de 95 mm, types de ferrure Z et BZ</b>			Pièce	
	01.09.1999 –	3047259 •	_____	11,00 /pce	

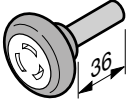

[+] Sans supplément

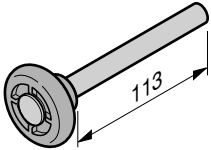
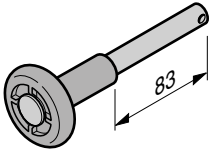
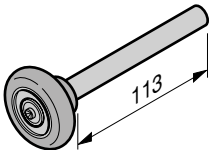
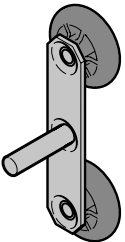
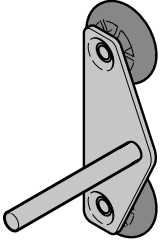
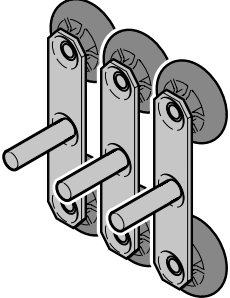
## 6. Pièces de ferrure pour sections de porte et sections de porte à portillon incorporé

Article	Description	Période de production	N° d'art.	Quantité	€
	<b>Galet de guidage inférieur, axe de 50 mm, types de ferrure N, L, BL et H</b>	01.06.1999 –	3040311 •	Pièce _____	8,0 /pce
	<b>Galet de guidage (intermédiaire), axe de 40 mm, types de ferrure N, L, BL, Z et BZ</b>	01.06.1999 –	3039956 •	Pièce _____	8,0 /pce
	<b>Galet de guidage (intermédiaire) type G type de ferrure H</b>	01.06.1999 –	3041112 •	Pièce _____	14,00 /pce
	<b>Galet de guidage type GS type de ferrure H</b> Goupille 4 x 18, galvanisée	01.06.1999 –	3041113 • 3024784 •	Pièce _____ _____	14,00 /pce 0,2 /pce
	<b>Set : galet de guidage type K</b> Pour LZ > 5 000, CR 2 fonction d'aération / support-galet articulé	09.07.2001 –	3039964 •	Pièce _____	17,00 /pce
	<b>Double roulette de guidage TL004</b> Galvanisé RAL 9002	01.03.2020 – 01.03.2020 –	4014006 • 3094943 •	Pièce _____ _____	14,00 /pce 20,00 /pce
	<b>Double roulette de guidage TL005</b> Poids du tablier de porte ≥ 170 kg Galvanisé RAL 9002	01.03.2020 – 01.03.2020 –	3094896 • 3096041 •	Pièce _____ _____	32,00 /pce 46,00 /pce
	<b>Set : double galet de guidage</b> Galvanisé	01.03.2020 –	<b>ZUbGS</b> •	Pièce	

[+] Sans supplément

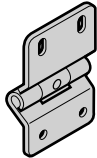
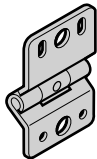
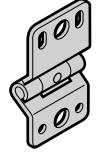
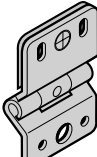
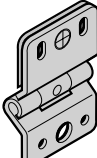
## 6. Pièces de ferrure pour sections de porte et sections de porte à portillon incorporé

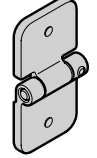
Article	Description	Période de production	N° d'art.	Quantité	€
	<b>Charnière</b> Type 2 Type 2 Premium, RAL 9002 Vis à tête A 6,5 × 16, GEOMET® Vis à tête goutte-de-suiif, tôle / filet Spax 6,5 × 35	01.06.1999 – 01.03.2019 –	3045117 • 4016310 • 3095152 • 3045405 •	Pièce _____ _____ _____ _____	9,0 /pce 11,00 /pce 0,4 /pce 0,4 /pce
	<b>Charnière (type de ferrure H) CR 2</b> Type 2 H Type 2 Premium, RAL 9002 Types de ferrure N et L à partir de LZ > 5 000 mm Vis à tête A 6,5 × 16, GEOMET®	01.06.1999 – 01.03.2019 –	3045119 • 4016311 • 3095152 •	Pièce _____ _____ _____	9,0 /pce 11,00 /pce 0,4 /pce
	<b>Charnière pour portillon incorporé</b> Vis à tête A 6,5 × 16, GEOMET®		3040909 • 3095152 •	Pièce _____ _____	8,0 /pce 0,4 /pce
	<b>Charnière</b> <b>Type 6</b> Au-dessus du portillon incorporé et pour les portes avec renfort de tablier (avec calage) <b>Type 6-V</b> A côté du portillon incorporé (sans calage) Vis à tête A 6,5 × 16, GEOMET®		3056279 • 3042457 • 3095152 •	Pièce _____ _____ _____	9,0 /pce 11,00 /pce 0,4 /pce
	<b>Charnière</b> Type 6 Premium, avec calage, RAL 9002 Type 6 Premium, sans calage, RAL 9002 Vitraplan, RAL 9005 Vis à tête A 6,5 × 16, GEOMET® Vis à tête goutte-de-suiif, tôle / filet Spax 6,5 × 35	01.03.2019 – 01.03.2019 – 01.10.2023 –	4016333 • 4016330 • 3099546 • 3095152 • 3045405 •	Pièce _____ _____ _____ _____	11,00 /pce 10,0 /pce 19,00 /pce 0,4 /pce 0,4 /pce
	<b>Support de charnière en haut</b> HD-PE, couleur : naturel	01.03.2019 –	3038785 •	Pièce _____	0,7 /pce
	<b>Charnière LTH</b> Vis à tête goutte-de-suiif M6 × 25	01.06.2022 –	4020464 • 4020466 •	Pièce _____ _____	13,00 /pce 0,6 /pce

[+] Sans supplément

## 6. Pièces de ferrure pour sections de porte et sections de porte à portillon incorporé

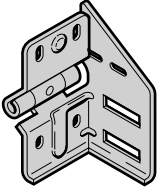
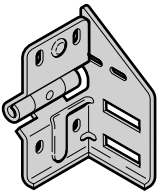
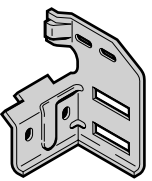
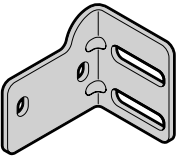
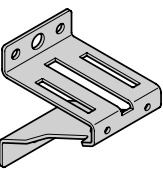
Article	Description	Période de production	N° d'art.	Quantité	€			
	<b>Support roulette type 4</b> Entre les types de ferrure N, BL, Z, BZ, L, SN et SL  Droite Gauche Vis à tôle A 6,5 × 16, GEOMET® Vis à tête goutte-de-suif, tôle / filet Spax 6,5 × 35	01.06.1999 – 01.06.1999 –	3045114 • 3045115 • 3095152 • 3045405 •	Pièce _____ _____ _____ _____	12,00 /pce 12,00 /pce 0,4 /pce 0,4 /pce			
		<b>Support roulette type 4</b> Entre les types de ferrure N, Z, L Premium, RAL 9002  Droite Gauche Vis à tôle A 6,5 × 16, GEOMET® Vis à tête goutte-de-suif, tôle / filet Spax 6,5 × 35	01.03.2019 – 01.03.2019 –	4016308 • 4016307 • 3095152 • 3045405 •	Pièce _____ _____ _____ _____	14,00 /pce 14,00 /pce 0,4 /pce 0,4 /pce		
			<b>Support roulette supérieur</b>  Type de ferrure N Droite Gauche Type de ferrure N, Premium, RAL 9002 Droite Gauche Vis à tôle A 6,5 × 16, GEOMET® Vis à tête goutte-de-suif, tôle / filet Spax 6,5 × 35	01.06.1999 – 01.06.1999 – 01.03.2019 – 01.03.2019 –	3045112 • 3045113 • 4016318 • 4016316 • 3095152 • 3045405 •	Pièce _____ _____ _____ _____ _____ _____	15,00 /pce 15,00 /pce 19,00 /pce 19,00 /pce 0,4 /pce 0,4 /pce	
				<b>Renforcement de support roulette 4, CR 2</b>  Droite Gauche Premium, RAL 9002 Droite Gauche Vis à tôle A 6,5 × 16, GEOMET®	01.10.2020 – 01.10.2020 – 01.10.2020 – 01.10.2020 –	4018867 • 4018868 • 4019051 • 4019050 • 3095152 •	Pièce _____ _____ _____ _____ _____	6,0 /pce 6,0 /pce 13,00 /pce 13,00 /pce 0,4 /pce
					<b>Support roulette, CR 2</b>  Type de ferrure H L, N = LZ > 5001 mm, Y > 170 kg Galvanisé Premium Vis à tôle A 6,5 × 16, GEOMET®	01.07.2015 – 01.03.2019 –	3093585 • 3096291 • 3095152 •	Pièce _____ _____ _____

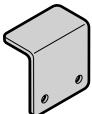
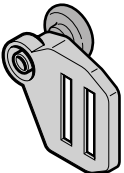
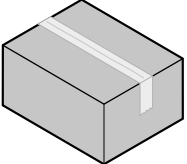
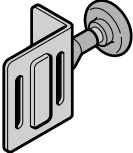

[+] Sans supplément

## 6. Pièces de ferrure pour sections de porte et sections de porte à portillon incorporé

Article	Description	Période de production	N° d'art.	Quantité	€
	<b>Renfort pour support roulette, CR 2</b> Type de ferrure H L, N = LZ > 5001 mm  Galvanisé Droite Gauche Premium, RAL 9002 Droite Gauche Vis à tôle A 6,5 × 16, GEOMET® Vis à tête bombée M6 × 16, galvanisée Ecrou hexagonal M6 avec cran de blocage et bride, galvanisé	09.07.2001 –	3041156 •	Pièce	17,00 /pce
			3041157 •		17,00 /pce
		01.03.2019 –	4016332 •		21,00 /pce
			4016331 •		21,00 /pce
		01.03.2019 –	3095152 •		0,4 /pce
			3001431 •		0,4 /pce
	3001660 •		0,1 /pce		
	<b>Protection d'arrêt (type de ferrure H) galvanisée</b>	01.06.1999 –	3041158 •	Pièce	7,0 /pce
	<b>Support-galet supérieur avec galet de guidage, type de ferrure N</b>  Droite Gauche Premium, RAL 9002 Droite Gauche Vis à tête bombée M8 × 16 Avec collet carré Ecrou hexagonal M8 à bride creuse	01.06.1999 –	3045403 •	Pièce	20,00 /pce
			3045402 •		20,00 /pce
		01.03.2019 –	4016319 •		25,00 /pce
			4016317 •		25,00 /pce
		01.03.2019 –	3006980 •		0,4 /pce
			3018270 •		0,1 /pce
	<b>Set : CR 2</b> Types de ferrure Z, N et L Premium, RAL 9002	01.10.2020 –	<b>ZUbGS</b> •	Pièce	
	<b>Chape de roulette supérieure avec galet de guidage</b>  Types de ferrure L et BL Premium, RAL 9002 Type de ferrure L Vis à tôle A 6,5 × 16, GEOMET® Vis à tête goutte-de-suif Tôle / filet Spax 6,5 × 35	01.06.1999 –	3047254 •	Pièce	14,00 /pce
			4016320 •		19,00 /pce
		01.03.2019 –	3095152 •		0,4 /pce
			3045405 •		0,4 /pce



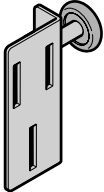
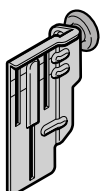
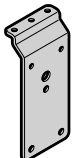
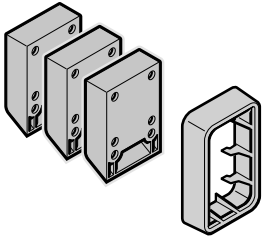

[+] Sans supplément

## 6. Pièces de ferrure pour sections de porte et sections de porte à portillon incorporé

Article	Description	Période de production	N° d'art.	Quantité	€
	<b>Support-galet supérieur avec galet de guidage, type de ferrure L, CR 2</b>			Pièce	
	Droite	01.10.2020 –	4018861 •	_____	25,00 /pce
	Gauche	01.10.2020 –	4018862 •	_____	25,00 /pce
	Premium, RAL 9002				
	Droite	01.10.2020 –	4019054 •	_____	32,00 /pce
Gauche	01.10.2020 –	4019052 •	_____	32,00 /pce	
	Vis à tôle A 6,5 × 16, GEOMET®		3095152 •	_____	0,4 /pce
	<b>Chape de roulette supérieure avec galet de guidage</b>			Pièce	
	Types de ferrure Z et BZ				
	Droite	01.09.1999 –	3047261 •	_____	14,00 /pce
	Gauche	01.09.1999 –	3047260 •	_____	14,00 /pce
	Premium, type de ferrure Z, RAL 9002				
	Droite	01.03.2019 –	4016313 •	_____	19,00 /pce
	Gauche	01.03.2019 –	4016312 •	_____	19,00 /pce
	Type de ferrure Z, CR 2				
	Droite	01.10.2020 –	4018886 •	_____	14,00 /pce
Gauche	01.10.2020 –	4018885 •	_____	14,00 /pce	
Premium, RAL 9002					
Droite	01.10.2020 –	4019046 •	_____	21,00 /pce	
Gauche	01.10.2020 –	4019044 •	_____	21,00 /pce	
	Vis à tôle A 6,5 × 16, GEOMET®		3095152 •	_____	0,4 /pce
	<b>Tôle d'adaptation pour chape de roulette supérieure, porte à portillon incorporé</b>	01.03.2005 –	3064278 •	_____	10,0 /pce
	Vis à tôle A 6,5 × 16, GEOMET®		3095152 •	_____	0,4 /pce
	<b>Set : calage pour verrouillage de chape de roulette (3 x) et cadre en applique (1 x) 42 / 20</b>	01.09.1999 –	3047440 •	_____	10,0 /pce
	<b>Support-galet</b>			Pièce	
	Types de ferrure N, L, BL, Z, BZ, SN et SL	01.06.1999 –	3074403 •	_____	9,0 /pce
	Types de ferrure N, L et Z Premium, RAL 9002	01.03.2019 –	4016309 •	_____	11,00 /pce
	Vis à tête bombée M8 × 16 à collet carré		3006980 •	_____	0,4 /pce
	Ecrou hexagonal M8 à bride creuse		3018270 •	_____	0,1 /pce



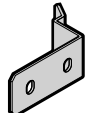

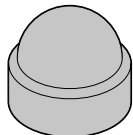
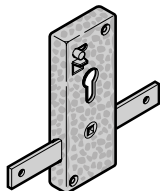
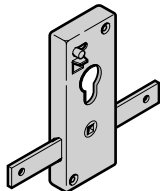
[+] Sans supplément

## 6. Pièces de ferrure pour sections de porte et sections de porte à portillon incorporé

Article	Description	Période de production	N° d'art.	Quantité	€
	<b>Support-galet, type de ferrure H</b> LZ > 5001 mm Types de ferrure N, L Types de ferrure N, L, Premium, RAL 9002 Vis à tête bombée M6 × 14 à collet carré Ecrou de blocage M6 avec bride	01.06.1999 – 01.03.2019 –	3039948 •	Pièce	8,0 /pce
			3096292 •	_____	13,00 /pce
			3086084 •	_____	0,3 /pce
			3001660 •	_____	0,1 /pce
	<b>Chape de roulette, soudée, CR 2</b> Types de ferrure Z, N et L Types de ferrure Z, N, L, Premium, RAL 9002 Vis à tête bombée M6 × 14 à collet carré Ecrou de blocage M6 avec bride	01.10.2020 – 01.10.2020 –	3054772 •	Pièce	14,00 /pce
			4019040 •	_____	11,00 /pce
			3086084 •	_____	0,3 /pce
			3001660 •	_____	0,1 /pce
	<b>Porte-câble, type de ferrure H</b> Vis à tôle A 6,5 × 16, GEOMET®	01.06.1999 –	3051011 • 3095152 •	_____ _____	14,00 /pce 0,4 /pce
	<b>Rouleau guide-câble</b> LZ > 5001 mm	01.06.1999 –	3056831 •	Pièce	2,0 /pce
	Premium, RAL 9002 Ouverture de clé 10 (50 ×) Ouverture de clé 13 (50 ×)  Vitraplan, RAL 9005, ouverture de clé 10 (1 ×)	07.08.2019 – 07.08.2019 –	4016322 •	Pièce	23,00 /pce
			4016323 •	_____	28,00 /pce
		01.10.2023 –	3096844 •	_____	0,6 /pce
	<b>Serrure à cylindre profilé, TS 42 mm (uniquement pour garniture à poignée extérieure en fer forgé)</b> Vis pour plaque de serrage 5 × 25, galvanisée Vis à tôle B 6,3 × 16, GEOMET®	01.06.1999 –29.02.2000	3039949 • 3040064 • 3021742 •	_____ _____ _____	39,00 /pce 0,3 /pce 0,3 /pce
	<b>Serrure KABA, TS 42 mm</b> Vis pour plaque de serrage 5 × 25, galvanisée Vis à tôle B 6,3 × 16, GEOMET®	01.06.1999 –	3039950 • 3040064 • 3021742 •	_____ _____ _____	43,00 /pce 0,3 /pce 0,3 /pce

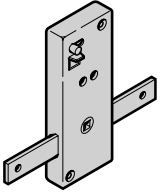
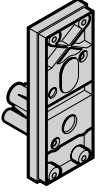
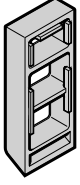
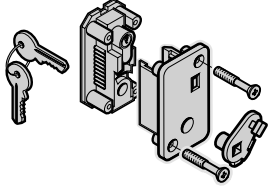
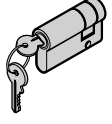

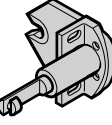
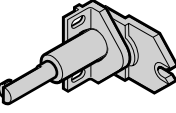
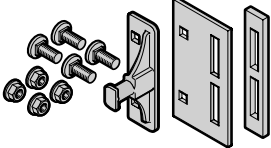
[+] Sans supplément

## 6. Pièces de ferrure pour sections de porte et sections de porte à portillon incorporé

Article	Description	Période de production	N° d'art.	Quantité	€
	<b>Serrure ASSA, TS 42 mm</b> Vis pour plaque de serrage 5 x 25, galvanisée Vis à tôle B 6,3 x 16, GEOMET®	01.06.1999 –	3039951 • 3040064 • 3021742 •	Pièce _____ _____ _____	48,00 /pce 0,3 /pce 0,3 /pce
	<b>Porte-serrure, TS 42 mm</b>	01.06.1999 –	3039102 •	Pièce _____ _____	9,0 /pce
	<b>Support de serrure pour sections de porte 42 / 20 mm</b>	01.03.2000 –	3053612 •	Pièce _____ _____	7,0 /pce
	<b>Serrure à cylindre profilé, TS 42,5 mm (cylindre inclus)</b>	01.06.1999 –	3088641 •	Pièce _____ _____	71,00 /pce
	<b>Demi-cylindre, 30 + 10 mm à fermeture différente</b>	01.06.1999 –	3091449 •	Pièce _____ _____	32,00 /pce
	<b>Ebauche de clé pour demi-cylindre profilé, 30,5 + 10 mm</b>	01.05.2010–	3087067 •	Pièce _____ _____	7,0 /pce
	<b>Verrouillage, type de ferrure H</b> Vis à tôle A 6,5 x 16, GEOMET®	01.06.1999 –	3017389 • 3095152 •	Pièce _____ _____	79,00 /pce 0,4 /pce
	<b>Verrouillage</b> Vis à tôle A 6,5 x 16, GEOMET® Vis à tête goutte-de-suif Tôle / filet Spax 6,5 x 35	01.06.1999 –	3047226 • 3095152 • 3045405 •	Pièce _____ _____ _____	41,00 /pce 0,4 /pce 0,4 /pce
	<b>Broche de verrouillage, type de ferrure H</b>	01.06.1999 –	4014437 ⚙	Pièce _____ _____	33,00 /pce
	<b>Broche de verrouillage</b> Vis à tête plate M8 x 13 à collet carré Ecrou hexagonal M8 à bride creuse	01.06.1999 –	3047225 • 3043106 • 3018270 •	Pièce _____ _____ _____	15,00 /pce 0,4 /pce 0,1 /pce

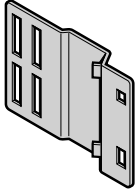
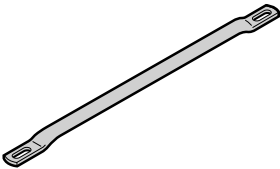
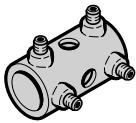
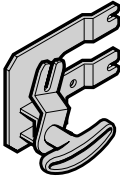
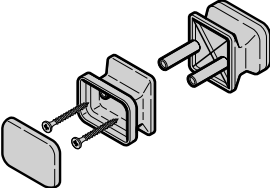

[+] Sans supplément

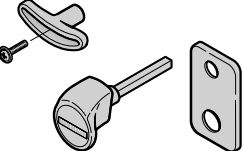
## 6. Pièces de ferrure pour sections de porte et sections de porte à portillon incorporé

Article	Description	Période de production	N° d'art.	Quantité	€
	<b>Tôle porteuse de verrouillage</b> Vis à tête plate M8 × 13 à collet carré Erou hexagonal M8 à bride creuse	01.06.1999 –	3047258 • 3043106 • 3018270 •	Pièce _____ _____ _____	9,0 /pce 0,4 /pce 0,1 /pce
	* <b>Tringle de verrouillage</b> Longueur _____ mm	01.06.1999 –	3040280 ⚙	Pièce _____	24,00 /m
	<b>Set : accouplement pour tige de verrouillage TS 42 mm</b> Uniquement pour béquillage en ferronnerie d'art, exécutions de serrure KABA et ASSA	01.06.1999 –	3090643 •	Pièce _____	15,00 /pce
	<b>Verrouillage intérieur</b> Droite Gauche Vis à tôle A 6,5 × 20, GEOMET®	01.05.2000 – 01.05.2000 –	3054119 • 3054120 • 3095154 •	Pièce _____ _____ _____	41,00 /pce 41,00 /pce 0,4 /pce
	<b>Set : garniture à bouton inférieur</b>	01.06.1999 –29.02.2000	3054156 •	Pièce _____	12,00 /pce
	<b>Poignée intérieure en T avec pièce d'écartement</b> Vis à tête goutte-de-suiif M5 × 20 à fente cruciforme	01.06.1999 –	3053830 • 3046324 •	Pièce _____ _____	8,0 /pce 0,4 /pce
	<b>Poignée intérieure</b>	01.06.1999 –	3047367 •	Pièce _____	8,0 /pce
	<b>Poignée de porte, TS 42,5 mm, synthétique noir, CP</b>	01.06.1999 –	4015142 •	Pièce _____	37,00 /pce

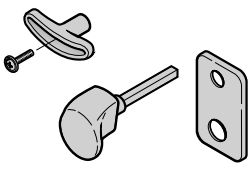
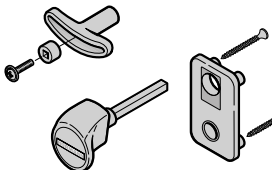
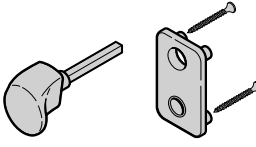
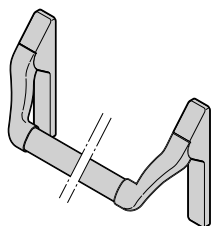
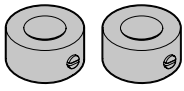
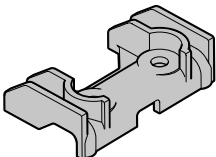
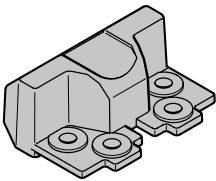

[+] Sans supplément

## 6. Pièces de ferrure pour sections de porte et sections de porte à portillon incorporé

Article	Description	Période de production	N° d'art.	Quantité	€
	<b>Poignée de porte, TS 42,5 mm, cylindre profilé</b>			Pièce	
	Fonte d'aluminium, RAL 9005	01.06.2023 –	4021580 •	_____	137,00 /pce
	Fonte d'aluminium, RAL 9016	01.03.2000 –	3053588 •	_____	138,00 /pce
	Acier inoxydable brossé	01.03.2003 –	3059741 •	_____	137,00 /pce
	Acier inoxydable poli	01.03.2000 –	3053590 •	_____	165,00 /pce
	<b>Poignée de porte, TS 42 mm Synthétique noir</b>			Pièce	
	KABA	01.06.1999 –	4015151 •	_____	37,00 /pce
	ASSA	01.06.1999 –	4015153 •	_____	37,00 /pce
	<b>Poignée de porte, TS 42 mm, KABA</b>			Pièce	
	Fonte d'aluminium, RAL 9016	01.03.2000 –	3053596 •	_____	137,00 /pce
	Fonte d'aluminium, RAL 9005	01.06.2023 –	4022112 •	_____	124,00 /pce
	Acier inoxydable brossé	01.03.2003 –	3059742 •	_____	137,00 /pce
	Acier inoxydable poli	01.03.2000 –	3053598 •	_____	165,00 /pce
	<b>Barre de poussée, noir-vert</b> Postéquipement impossible	01.06.2023 –	4022749 •	Pièce	575,00 /pce
	<b>Set : bagues d'arrêt</b> DIN 705-A12, galvanisées, supports-galets articulés / position d'aération	01.03.2017 –	4016201 •	Pièce	11,00 /pce
	<b>Coulisse LPU 42 (dimension standard)</b> Supports-galets articulés / position d'aération	01.03.2017 –	437868 •	Pièce	12,00 /pce
	<b>Coulisse LPU 42 (hauteur intermédiaire), LPU 67</b> Supports-galets articulés / position d'aération	01.03.2017 –	435849 •	Pièce	7,0 /pce
	<b>Plaque d'entrée LPU 42, LPU 67</b> Supports-galets articulés / position d'aération	01.03.2017 –	3094853 •	Pièce	23,00 /pce

[+] Sans supplément

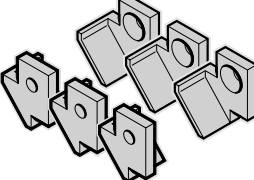
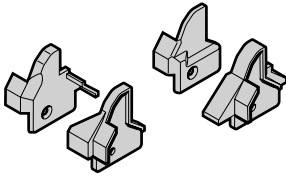
## 6. Pièces de ferrure pour sections de porte et sections de porte à portillon incorporé

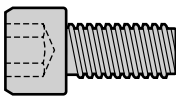
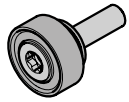
Article	Description	Période de production	N° d'art.	Quantité	€
	<b>Set : couvre-charnière en haut</b> Pour portillon incorporé avec paumelles Roton RAL 9006, sans laquage Avec laquage, comparable au RAL _____	01.05.2000 –	3090810 •	_____ Pièce	14,00 /pce
		01.05.2000 –	4003434 ⌚	_____ Pièce	14,00 /pce
	Pour portillon incorporé avec paumelles masquées RAL 9006 sans laquage RAL 9006, sans laquage (verrouillage multipoints)	01.07.2012 –	3091201 •	_____ Pièce	14,00 /pce
	Avec laquage, comparable au RAL _____	01.01.2014 –	3091730 •	_____ Pièce	14,00 /pce
		01.07.2014 –	4003434 ⌚	_____ Pièce	14,00 /pce
	<b>Set : embouts anti-pincement</b> Pour portillon incorporé avec paumelles Roton DIN droite, non laqué DIN gauche, non laqué DIN droite / gauche, avec laquage, comparable au RAL _____	01.05.2000 –	3090811 •	_____ Pièce	20,00 /pce
		01.05.2000 –	3090812 ⌚	_____ Pièce	20,00 /pce
		01.05.2000 –	4003368 •	_____ Pièce	20,00 /pce
	Pour portillon incorporé avec paumelles masquées RAL 9006, sans laquage RAL 9006, sans laquage (verrouillage multipoints)	01.07.2014 –	3091726 •	_____ Pièce	20,00 /pce
	Avec laquage (avec / sans verrouillage multipoints) comparable au RAL _____	01.07.2014 –	3091727 •	_____ Pièce	20,00 /pce
		01.07.2014 –	4003368 ⌚	_____ Pièce	20,00 /pce
	<b>Arrêt pr ptes à portillon incorporé</b> Vis à tête plate M5 x 10	01.03.2005 –	3090617 •	_____ Pièce	4,0 /pce
			3064280 •	_____ Pièce	0,4 /pce
	<b>Vis à tête cylindrique M8 x 16 galvanisée, à six pans creux pour arrêt</b> Rondelle 13 x 8 x 2 galvanisée	01.03.2005 – 28.02.2013	3073756 •	_____ Pièce	2,0 /pce
			3073728 •	_____ Pièce	0,5 /pce
	<b>Blocage de support de palier 2</b>	01.01.2014 –	3091740 •	_____ Pièce	5,0 /pce

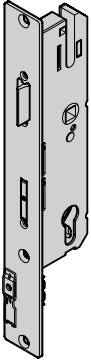
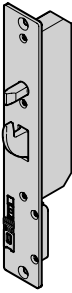
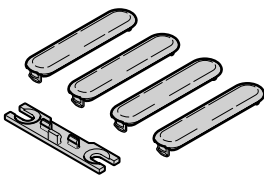
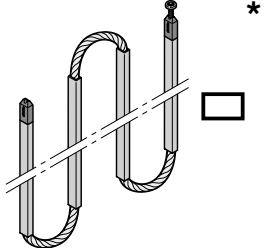
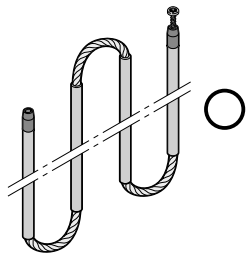
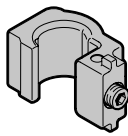

[+] Sans supplément

## 6. Pièces de ferrure pour sections de porte et sections de porte à portillon incorporé

Article	Description	Période de production	N° d'art.	Quantité	€
	<b>Serrure principale de verrouillage multipoints 40 / 92 / 9 pour portillon incorporé</b>			Pièce	
	DIN gauche, cylindre profilé	01.03.2013 –31.07.2014	3090620 •	_____	101,00 /pce
	DIN gauche, cylindre profilé	01.08.2014 –	3093022 •	_____	101,00 /pce
	DIN droite, cylindre profilé	01.03.2013 –31.07.2014	3090621 •	_____	101,00 /pce
	DIN droite, cylindre profilé	01.08.2014 –	3093023 •	_____	101,00 /pce
	DIN gauche, KABA	01.03.2013 –	3091165 •	_____	129,00 /pce
DIN droite, KABA	01.03.2013 –	3091164 •	_____	129,00 /pce	
	<b>Verrou complémentaire de verrouillage multipoints pour portillon incorporé</b>			Pièce	
	DIN gauche	01.03.2013 –31.07.2014	3090628 •	_____	67,00 /pce
	DIN gauche	01.08.2014 –	3093020 •	_____	67,00 /pce
	DIN droite	01.03.2013 –31.07.2014	3090629 •	_____	67,00 /pce
DIN droite	01.08.2014 –	3093021 •	_____	67,00 /pce	
	<b>Set : cache / montage pour verrouillage multipoints de portillon incorporé</b>	01.03.2013 –	3090676 •	_____	5,0 /pce
	<b>Set : NF 123, tiges de poussée</b>	01.03.2013 –31.07.2014	4012036 ⌚	Set _____	169,00 /pce
	<b>Set : AP 013, tiges de poussée avec câble</b>	01.08.2014 –	4012008 ⌚	Pièce _____	201,00 /pce
	<b>Set : élément de serrage AP 013</b>	01.08.2014 –	4020576 ⌚	Pièce _____	6,0 /pce

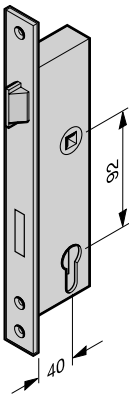
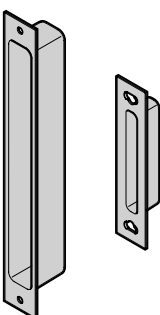

[+] Sans supplément

## 6. Pièces de ferrure pour sections de porte et sections de porte à portillon incorporé

Article	Description	Période de production	N° d'art.	Quantité	€
	<b>Serrure encastrée à profilé tubulaire (40 / 92 / 9), pêne tournant, KfV</b>  Cylindre profilé, DIN gauche, DIN droite Cylindre rond, DIN gauche, DIN droite	01.12.2017 – 01.12.2017 –	3095108 • 3095112 •	Pièce  _____ _____	53,00 /pce 62,00 /pce
	<b>Serrure encastrée à profilé tubulaire avec fonction antipanique, KfV</b>  Cylindre profilé, DIN gauche, fonction E Cylindre rond, DIN droite, fonction E Cylindre profilé, DIN gauche, fonction D Cylindre profilé, DIN droite, fonction D Cylindre profilé, DIN gauche, fonction B Cylindre profilé, DIN droite, fonction B	01.12.2017 – 01.12.2017 – 01.12.2017 – 01.12.2017 – 01.12.2017 – 01.12.2017 –	3095109 • 3095113 • 3095111 • 4015532 • 3095110 • 4015529 •	Pièce  _____ _____ _____ _____ _____ _____	228,00 /pce 256,00 /pce 279,00 /pce 281,00 /pce 279,00 /pce 281,00 /pce
	<b>Recouvrement en mousse de la gâche pour portillon incorporé</b>  Serrure principale Verrou complémentaire	11.11.2014 –30.11.2017 11.11.2014 –	3092679 • 3092680 •	Pièce  _____ _____	8,0 /pce 7,0 /pce
	<b>Recouvrement en mousse de la gâche pour portillon incorporé</b>  Serrure principale avec verrou Serrure principale avec pêne	01.12.2017 – 01.12.2017 –	3095124 • 3095125 •	Pièce  _____ _____	4,0 /pce 4,0 /pce
	<b>Gâche pour verrou complémentaire</b> (verrouillage multipoints) Vis à tête plate M5 x 10 Torx	01.03.2013 –	3090619 • 3064280 •	Pièce  _____ _____	9,0 /pce 0,4 /pce

[+] Sans supplément

## 6. Pièces de ferrure pour sections de porte et sections de porte à portillon incorporé

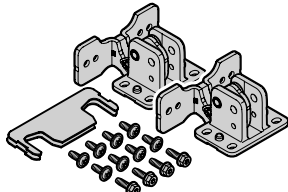
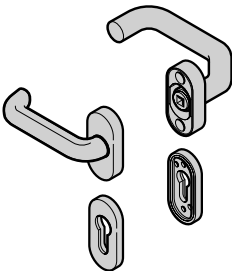
Article	Description	Période de production	N° d'art.	Quantité	€
	<b>Gâche 92 mm</b> <b>Pour gâche électrique, modèles 17E et 27E, portillon incorporé</b> Gauche Droite Gauche Droite Boulon à tête fraisée M5 x 12 Torx	01.05.2000 –12.04.2006 11.11.2014 –30.11.2017 11.11.2014 –30.11.2017 01.12.2017 – 01.12.2017 –	3053828 • 3092688 • 3092689 • 3094616 • 3094617 • 4005211 •	Pièce _____ _____ _____ _____ _____ _____	11,00 /pce 13,00 /pce 13,00 /pce 25,00 /pce 25,00 /pce 0,4 /pce
	<b>Gâche 92 mm pour portillon incorporé</b>  (2 points de fixation) DIN gauche DIN droite (3 points de fixation) DIN gauche DIN droite Boulon à tête fraisée M5 x 12 Torx	11.11.2014 –30.11.2017 11.11.2014 –30.11.2017 01.12.2017 – 01.12.2017 –	3092681 • 3092682 • 3094614 • 3094615 • 4005211 •	Pièce _____ _____ _____ _____ _____	13,00 /pce 13,00 /pce 12,00 /pce 12,00 /pce 0,4 /pce
	<b>Set pour paumelle masquée</b>	01.03.2013 –	3095141 •	Pièce _____	53,00 /pce
	<b>Béquilles (92) coudée / plate Synthétique noir (portillon incorporé)</b> Le béquillage ne contient aucun carré pour béquille, pour bouton fixe ou antipanique.  Cylindre profilé Cylindre rond	01.05.2000 – 01.05.2000 –	3096798 • 3096800 •	Pièce _____ _____	55,00 /pce 55,00 /pce

[+] Sans supplément

## 6. Pièces de ferrure pour sections de porte et sections de porte à portillon incorporé

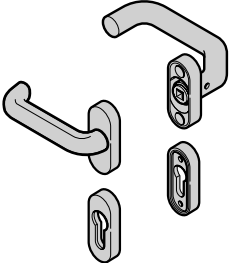
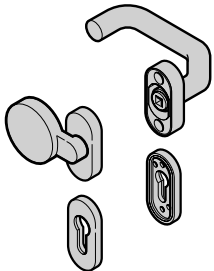
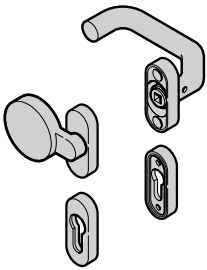
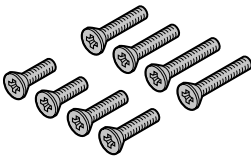
Article	Description	Période de production	N° d'art.	Quantité	€
	<b>Béquillage (92) coudé / plat (portillon incorporé)</b> Le béquillage ne contient aucun carré pour béquille, pour bouton fixe ou antipanique.			Pièce	
	Fonte d'aluminium, teinte aluminium naturel F1, CP	01.06.2021 –	3096809 •	_____	136,00 /pce
	Fonte d'aluminium, teinte aluminium naturel F1, CR	01.06.2021 –	3096812 •	_____	136,00 /pce
	Fonte d'aluminium couleur RAL 9005, CP	01.11.2022 –	4021416 •	_____	131,00 /pce
	Fonte d'aluminium RAL 9005, CR	01.11.2022 –	4021479 •	_____	131,00 /pce
	Fonte d'aluminium couleur RAL 9016, CP	01.05.2000 –	4016886 •	_____	161,00 /pce
	Fonte d'aluminium RAL 9016, CR	01.05.2000 –	4016882 •	_____	161,00 /pce
	acier inoxydable brossé, CP	01.03.2003 –	4016897 •	_____	179,00 /pce
	Acier inoxydable brossé, CR	01.03.2003 –	3096816 •	_____	178,00 /pce
	acier inoxydable poli, CP	01.05.2000 –	3096802 •	_____	202,00 /pce
Acier inoxydable poli, CR	01.05.2000 –	3096806 •	_____	202,00 /pce	
	<b>Garniture à bouton fixe (92) coudée / plate Synthétique noir (portillon incorporé)</b> Le béquillage ne contient aucun carré pour béquille, pour bouton fixe ou antipanique.			Pièce	
	Cylindre profilé	01.05.2000 –	3096799 •	_____	75,00 /pce
	Cylindre rond	01.05.2000 –	3096801 •	_____	75,00 /pce
	<b>Garniture à bouton fixe (92) coudée / plate (portillon incorporé)</b> Le béquillage ne contient aucun carré pour béquille, pour bouton fixe ou antipanique.			Pièce	
	Fonte d'aluminium, teinte aluminium naturel F1, CP	01.06.2021 –	3096811 •	_____	153,00 /pce
	Fonte d'aluminium, teinte aluminium naturel F1, CR	01.06.2021 –	3096814 •	_____	153,00 /pce
	Fonte d'aluminium couleur RAL 9005, CP	01.11.2022 –	4021415 •	_____	179,00 /pce
	Fonte d'aluminium RAL 9005, CR	01.11.2022 –	4021480 •	_____	179,00 /pce
	Fonte d'aluminium couleur RAL 9016, CP	01.05.2000 –	4016887 •	_____	191,00 /pce
	Fonte d'aluminium RAL 9016, CR	01.05.2000 –	4016883 •	_____	191,00 /pce
	acier inoxydable brossé, CP	01.03.2003 –	3096815 •	_____	205,00 /pce
	Acier inoxydable brossé, CR	01.03.2003 –	3096817 •	_____	205,00 /pce
	acier inoxydable poli, CP	01.05.2000 –	3096807 •	_____	232,00 /pce
Acier inoxydable poli, CR	01.05.2000 –	3096803 •	_____	232,00 /pce	
	<b>Set : vis</b> Béquillage pour portillon incorporé	01.10.2018 –	3096187 •	Set	5,0 /pce

[+] Sans supplément

## 6. Pièces de ferrure pour sections de porte et sections de porte à portillon incorporé

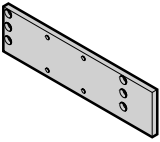
Article	Description	Période de production	N° d'art.	Quantité	€
	<b>carré pour béquille</b> L = 70, TS 42 – 51, pour garniture à bouton fixe Portillon incorporé et portillon indépendant, types de profilés 1 + 2 L = 95, TS 42 pour béquilles Portillon indépendant en bois et portillon incorporé	23.05.2005 – 01.06.1999 –	3065074 • 3053786 •	Pièce _____ _____ _____ _____	7,0 /pce 7,0 /pce
	<b>carré pour bouton fixe</b> <b>L = 90, TS 45 – 51, pour garniture à bouton fixe</b> Portillon incorporé et portillon indépendant, types de profilés 1 + 2	01.06.1999 –20.05.2005	3053780 •	Pièce _____	20,00 /pce
	<b>Tige antipanique carrée pour béquilles</b> 45 – 45, portillon indépendant avec types de profilé 1 + 3 et portillon incorporé	01.06.1999 –	3053333 •	Pièce _____	28,00 /pce
	<b>Cylindre profilé double pour portillon indépendant avec type de profilé 1, portillon indépendant en bois et portillon incorporé, à fermeture différente</b> <b>35,0 + 30,0 mm</b>	18.11.2013 –	3091446 •	Pièce _____	40,00 /pce
	<b>Cylindre profilé double F6 Extra à fermeture différente pour portillon incorporé avec CR 2</b> <b>35,0 + 30,0 mm</b>	01.10.2020 –	3097737 •	Pièce _____	75,00 /pce
	<b>Set : ferme-porte TS 11-V ST</b>	01.07.2015 –01.01.2020	4012482 •	Pièce _____	294,00 /pce
	<b>Boulon d'articulation pour TS 33, TS 11</b>		4014386 ⌚	Pièce _____	8,0 /pce
	<b>Set : plaque de montage pour TS 11-V ST</b>	01.07.2015 –	4016369 •	Pièce _____	35,00 /pce
	<b>Set : ferme-porte TS 31</b> Avec cale de ressort et plaque de montage	01.01.2020 –	4020300 •	Pièce _____	209,00 /pce





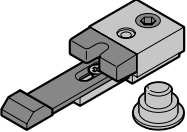
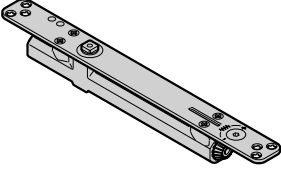
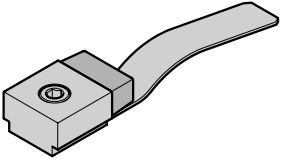
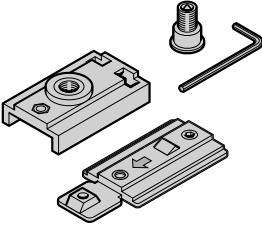
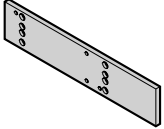
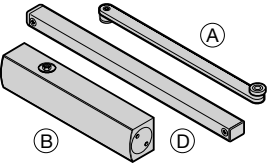
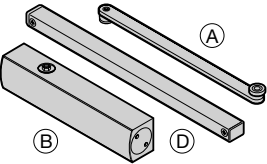





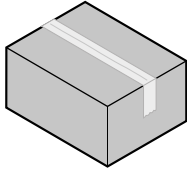





[+] Sans supplément

## 6. Pièces de ferrure pour sections de porte et sections de porte à portillon incorporé

Article	Description	Période de production	N° d'art.	Quantité	€
	<b>Set : cale de ressort TS 31 ST Avec boulon d'articulation</b>	01.01.2020 –	4018283 •	Pièce _____	42,00 /pce
	<b>Ferme-porte intégré ITS 96</b>  Glissière gauche Glissière droite Elément de fixation Blocage en position ouverte	01.03.2019 –	3090749 • 3090750 • 3090751 • 3090752 • 3090753 •	Pièce _____ _____ _____ _____ _____	297,00 /pce 60,00 /pce 60,00 /pce 35,00 /pce 128,00 /pce
	<b>Set : limiteur d'ouverture TS 11-ST pour portillon incorporé avec cale de ressort</b>	06.10.2014 – 31.12.2019	3093395 •	Pièce _____	24,00 /pce
	<b>Set : remplacement d'unité de blocage Dorma</b> <b>Note :</b> Remplacement pour : TS O400, TS 11-ST, TS 33-ST et TS 31-ST	01.07.2007 –31.12.2019	4016090 •	Pièce _____	72,00 /pce
	<b>Plaque de montage de ferme-porte pour TS 4000 / 5000 avec set de fixation</b>  Pour portillon indépendant Pour portillon incorporé	01.06.1999 –31.01.2007 01.05.2000 –31.01.2007	3053335 • 3021165 •	Pièce _____ _____	33,00 /pce 34,00 /pce
	<b>Ferme-portes</b>  Levier à galet (A) pour portillon incorporé TS 4000 sans bras de manœuvre (B) Levier à galet (A) pour portillon incorporé	01.05.2000 –06.05.2004 07.05.2004 –31.01.2007 07.05.2004 –31.01.2007	3044982 • 3064286 • 3064287 •	Pièce _____ _____ _____	342,00 /pce 235,00 /pce 53,00 /pce
	<b>Ferme-portes</b>  TS 5000 S sans bras de manœuvre (B) Levier à galet (A) pour portillon incorporé	01.05.2000 –31.01.2007 01.05.2000 –31.01.2007	3059677 • 3059676 •	Pièce _____ _____	602,00 /pce 53,00 /pce

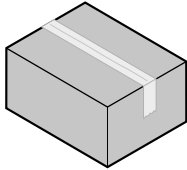



[+] Sans supplément

## 6. Pièces de ferrure pour sections de porte et sections de porte à portillon incorporé

Article	Description	Période de production	N° d'art.	Quantité	€
	<b>Carton d'accessoires pour tablier de porte</b>			Pièce	
	Type de ferrure Z	01.03.2013 –	3053114 	_____	180,00 /pce
	Type de ferrure Z Premium	01.03.2019 –	4016929 	_____	644,00 /pce
	Type de ferrure BZ	01.03.2013 –	4009417 	_____	180,00 /pce
	Type de ferrure N	01.03.2013 –	4009411 	_____	273,00 /pce
	Type de ferrure N Premium	01.03.2019 –	4016930 	_____	922,00 /pce
	Type de ferrure N Vitraplan	01.10.2023 –	4022335 	_____	422,00 /pce
	Type de ferrure L	01.03.2013 –	4009413 	_____	273,00 /pce
	Type de ferrure L Premium	01.03.2019 –	4016931 	_____	885,00 /pce
	Type de ferrure L Vitraplan	01.10.2023 –	4022336 	_____	422,00 /pce
	Type de ferrure BL	01.03.2013 –	4009416 	_____	273,00 /pce
	Porte avec raccourcissement oblique				
	Type de ferrure N	01.03.2017 –	4015992 	_____	283,00 /pce
	Type de ferrure SL	01.03.2017 –	4015993 	_____	283,00 /pce
	Contenu : Charnières, plaques de base, galets de guidage, supports roulette, vis à tôle, carnet de garantie, plus accouplement d'arbre, paliers d'arbre, tasseau et vis à tête plate en cas de types de ferrure L, N, SL et SN				
		<b>Carton d'accessoires pour vantail de portillon incorporé</b>			Pièce
Type de ferrure N		01.03.2013 –	4009412 	_____	313,00 /pce
Type de ferrure L		01.03.2013 –	4009414 	_____	313,00 /pce
Type de ferrure BL		01.03.2013 –	4009422 	_____	313,00 /pce
Charnières de portillon incorporé, plaque d'adaptation, cylindre profilé double, carré de béquille, couvre-charnière, béquilles ou garniture à bouton fixe, conseil de montage, accouplement d'arbre, paliers d'arbre, tasseau, vis à tête plate M8 x 13, écrou hexagonal M8					

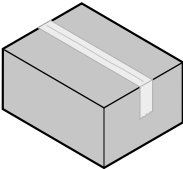





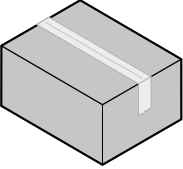

[+] Sans supplément

## 6. Pièces de ferrure pour sections de porte et sections de porte à portillon incorporé

Article	Description	Période de production	N° d'art.	Quantité	€
	<p><b>Carton d'accessoires pour tablier de porte H (cartons A, B et C)</b></p> <p>01.03.2013 –</p> <p>4009415 </p> <p>Pièce</p> <p>738,00 /pce</p> <p>Carton A Plaques de base, bagues d'écartement, goupilles, chapes de roulette, supports roulette, charnières, galets de guidage, vis, supports de câble, équerres, crampons de rail de guidage, courbes de rail de guidage, plaques d'assemblage, pattes d'ancrage de cadre dormant, plaques de serrage, clips à tasseaux, instructions de montage, carnet de garantie</p> <p>Carton B Butées à ressort ou amortisseurs de butée, protection d'arrêt ou plaque d'amortissement, serre-câble, câbles métalliques type de ferrure H, tambours d'enroulement type de ferrure H, pattes d'ancrage pour rail de guidage, plaques d'écartement, consoles</p> <p>Carton C Joint de linteau HG004, accouplement d'arbre, paliers d'arbre, tasseau, vis à tête plate M8 x 13, écrou hexagonal M8</p>				
	<p><b>Carton de ressort traction</b></p> <p>Type de ferrure BZ</p> <p>01.03.2013 –</p> <p>4009421 </p> <p>184,00 /pce</p> <p>Type de ferrure Z</p> <p>01.03.2013 –</p> <p>3053241 </p> <p>184,00 /pce</p> <p>Type de ferrure Z Premium / PremiumPlus</p> <p>01.03.2019 –</p> <p>4016932 </p> <p>269,00 /pce</p> <p>Ressorts de traction, suspension, joint de sol, barre d'écartement, faux-linteau, accessoires de fixation</p>				

[+] Sans supplément

## 6. Pièces de ferrure pour sections de porte et sections de porte à portillon incorporé

Article	Description	Période de production	N° d'art.	Quantité	€
	<b>Carton de ressort de torsion</b>			Pièce	
	Type de ferrure H	01.03.2013 –	4003463 	_____	625,00 /pce
	Type de ferrure N	01.03.2013 –	4009418 	_____	369,00 /pce
	Type de ferrure N Premium / PremiumPlus	01.03.2019 –	4016933 	_____	524,00 /pce
	Type de ferrure L	01.03.2013 –	4009419 	_____	369,00 /pce
	Type de ferrure L Premium / PremiumPlus	01.03.2019 –	4016934 	_____	524,00 /pce
	Type de ferrure BL	01.03.2013 –	4009420 	_____	369,00 /pce
	Porte avec raccourcissement oblique				
	Type de ferrure SN	01.03.2017 –	4015846 	_____	376,00 /pce
	Type de ferrure SL	01.03.2017 –	4015847 	_____	376,00 /pce
	Ressorts de torsion, faux-linteau, accessoires de fixation pour faux-linteau, joint de panneau, profilé de raccordement, joint de sol, arbres à ressort, tasseau, tambours d'enroulement, sécurité de rupture de ressort, adaptateur, paliers d'arbre				
<b>Note :</b> L'accouplement d'arbre, les paliers d'arbre, le tasseau et leur fixation ne font plus partie du matériel livré. Veuillez les commander séparément (chapitre 9) ou par le biais du carton d'accessoires pour tablier de porte.					

[+] Sans supplément

## 7. Huisseries

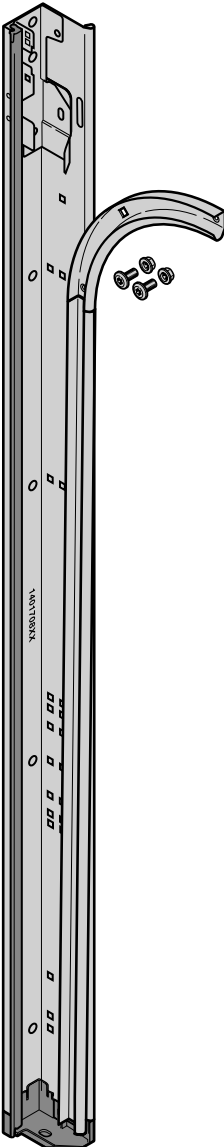
Article	Description	Période de production	N° d'art.	Quantité	€	
	<p><b>* Montant latéral de cadre dormant</b></p> <p>Type de ferrure N, à droite 01.06.1999 –</p> <p>Type de ferrure N, à gauche 01.06.1999 –</p> <p>Vis à tête plate M8 × 13, T30, galvanisées</p> <p>Set : courbe de rail de guidage 90°</p> <p><b>Premium RAL 9002</b></p> <p>Type de ferrure N, à droite 01.03.2019 –</p> <p>Type de ferrure N, à gauche 01.03.2019 –</p> <p><b>Disponible en option</b></p> <p>Vis à tête plate M8 × 13, T30, galvanisées</p> <p>Courbe de rail de guidage 90° 01.03.2019 –</p> <p><b>Porte avec raccourcissement oblique</b></p> <p>Type de ferrure SN, à droite 01.03.2017 –</p> <p>Type de ferrure SN, à gauche 01.03.2017 –</p> <p>Vis à tête plate M8 × 13, T30, galvanisées</p> <p>Set : courbe de rail de guidage 90°</p> <p><b>Disponible en option</b></p> <p>Set : vis à bois 8 × 60 et cheville, prémonté</p> <p><b>Note :</b> Longueur = RM + 210</p>			Pièce		
			4012155	_____	129,00	/m
			4012156	_____	129,00	/m
			4015789	_____	320,00	/m
			4015790	_____	320,00	/m
			4015127	_____	21,00	/pce
			4015687	_____	138,00	/m
			4015688	_____	138,00	/m
			4019551	• _____	0,7	/pce

# 7. Huisseries

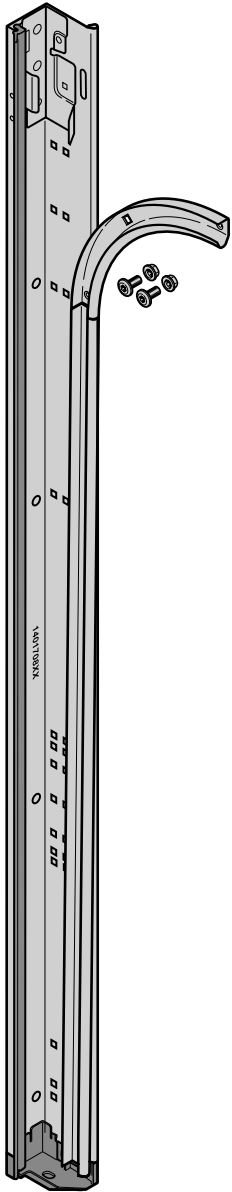
Article	Description	Période de production	N° d'art.	Quantité	€	
	<p><b>* Montant latéral de cadre dormant</b></p> <p>Type de ferrure L, à droite 01.06.1999 – 4012157 ⚙️</p> <p>Type de ferrure L, à gauche 01.06.1999 – 4012158 ⚙️</p> <p>Vis à tête plate M8 × 13, T30, galvanisées</p> <p>Set : courbe de rail de guidage 90°</p> <p><b>Premium RAL 9002</b></p> <p>Type de ferrure L, à droite 01.03.2019 – 4015791 ⚙️</p> <p>Type de ferrure L, à gauche 01.03.2019 – 4015792 ⚙️</p> <p><b>Disponible en option</b></p> <p>Vis à tête plate M8 × 13, T30, galvanisées</p> <p>Courbe de rail de guidage 90° 01.03.2019 – 4015127 ⚙️</p> <p><b>Porte avec raccourcissement oblique</b></p> <p>Type de ferrure SL, à droite 01.03.2017 – 4015685 ⚙️</p> <p>Type de ferrure SL, à gauche 01.03.2017 – 4015686 ⚙️</p> <p>Vis à tête plate M8 × 13, T30, galvanisées</p> <p>Set : courbe de rail de guidage 90°</p> <p><b>Disponible en option</b></p> <p>Set : vis à bois 8 × 60 et cheville, prémonté 4019551 •</p> <p><b>Note :</b> Longueur = RM + 100</p>			Pièce		
					_____	129,00 /m
					_____	129,00 /m
					_____	320,00 /m
					_____	320,00 /m
					_____	21,00 /pce
					_____	138,00 /m
					_____	138,00 /m
					_____	0,7 /pce

# 7. Huisseries

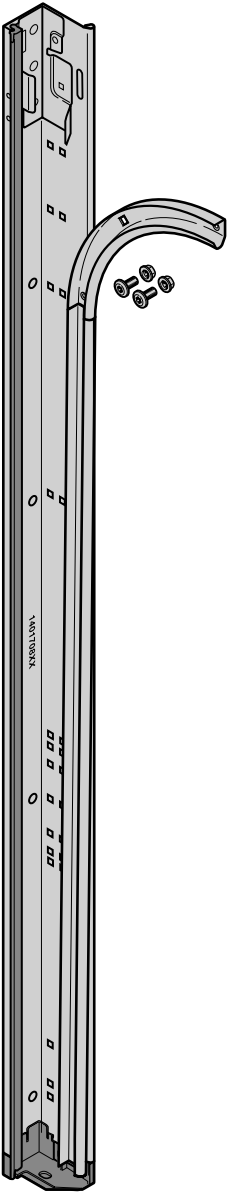
Article	Description	Période de production	N° d'art.	Quantité	€
	<p><b>* Montant latéral de cadre dormant, type de ferrure Z</b></p>			Pièce	
	Droite	01.09.1999 –	4012159 ⌚	_____	129,00 /m
	Gauche	01.09.1999 –	4012160 ⌚	_____	129,00 /m
	Vis à tête plate M8 × 13, T30, galvanisées				
	Set : courbe de rail de guidage 90°				
	<b>Premium RAL 9002</b>				
	Droite	01.03.2019 –	4015793 ⌚	_____	320,00 /m
	Gauche	01.03.2019 –	4015794 ⌚	_____	320,00 /m
	<b>Disponible en option</b>				
	<p>Vis à tête plate M8 × 13, T30, galvanisées</p> <p>Courbe de rail de guidage 90°</p>	01.03.2019 –	4015127 ⌚	_____	21,00 /pce
<b>Disponible en option</b>					
Set : vis à bois 8 × 60 et cheville, prémonté			4019551 •	_____	0,7 /pce
<b>Note :</b> Longueur = RM + 100					

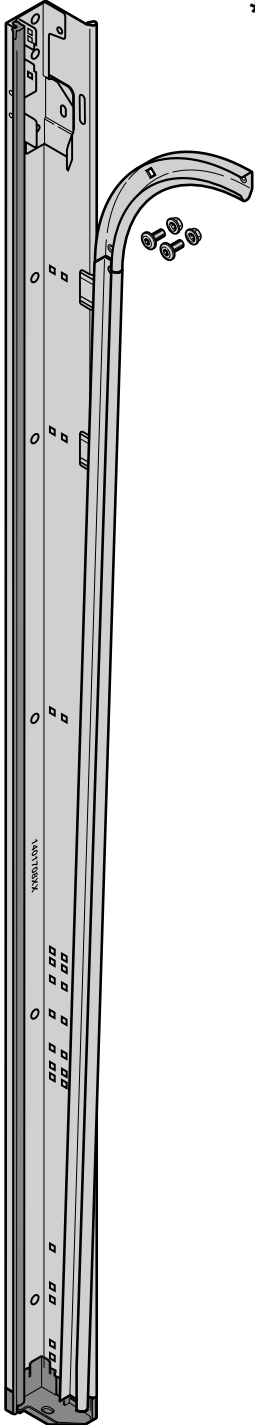

# 7. Huisseries

Article	Description	Période de production	N° d'art.	Quantité	€
	<p><b>* Montant latéral de cadre dormant, type de ferrure H</b></p> <p>Comme pièce détachée sans joint de linteau (HG004)</p>			Pièce	
	<p>Droite</p>	01.06.1999 –	4012161 ⚙️	_____	150,00 /m
	<p>Gauche</p>	01.06.1999 –	4012162 ⚙️	_____	150,00 /m
	<p>Vis à tête plate M8 × 13, T30, galvanisées</p> <p>Set : courbe de rail de guidage 90°</p> <p><b>Disponible en option</b></p> <p>Set : vis à bois 8 × 60 et cheville, prémonté</p>				
			4019551 •	_____	0,7 /pce

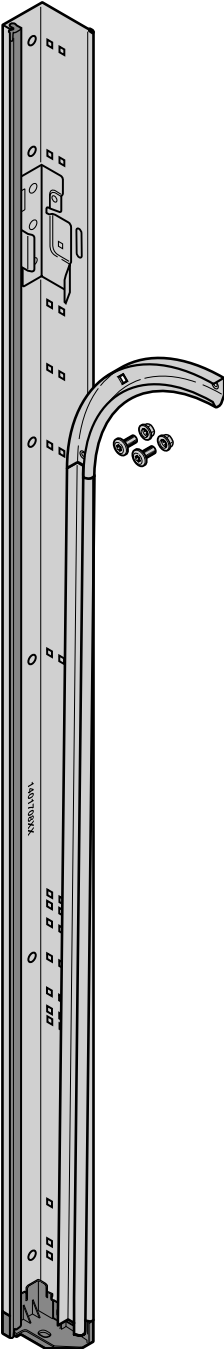
# 7. Huisseries

Article	Description	Période de production	N° d'art.	Quantité	€
	<p><b>* Montant latéral de cadre dormant, ferrure BZ</b></p>			Pièce	
	<p>Droite</p>	01.07.2011 –	4012163 ⚙️	_____	129,00 /m
	<p>Gauche</p> <p>Vis à tête plate M8 × 13, T30, galvanisées</p> <p>Set : courbe de rail de guidage 90°</p> <p><b>Disponible en option</b></p> <p>Set : vis à bois 8 × 60 et cheville, prémonté</p> <p><b>Note :</b></p> <p>Longueur = RAM</p>	01.07.2011 –	4012164 ⚙️	_____	129,00 /m
			4019551 •	_____	0,7 /pce

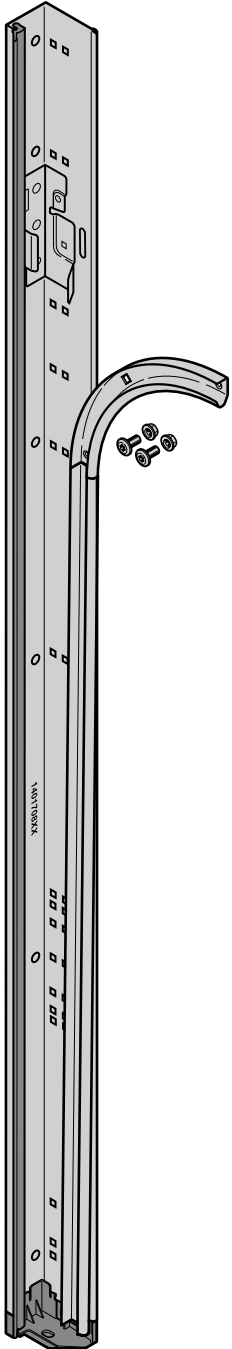



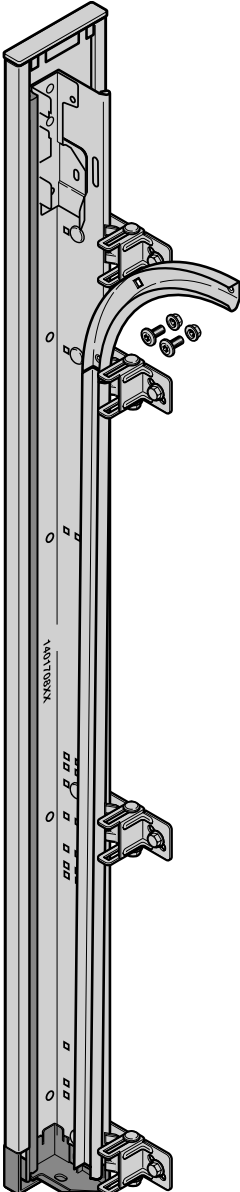
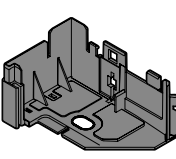

# 7. Huisseries

Article	Description	Période de production	N° d'art.	Quantité	€
	<p><b>* Montant latéral de cadre dormant, type de ferrure BL</b></p>			Pièce	
	<p>Droite</p>	01.07.2011 –	4012165 	_____	129,00 /m
	<p>Gauche</p>	01.07.2011 –	4012166 	_____	129,00 /m
	<p>Vis à tête plate M8 x 13, T30, galvanisées Set : courbe de rail de guidage 90°</p>				
	<p><b>Disponible en option</b> Set : vis à bois 8 x 60 et cheville, prémonté</p>		4019551 •	_____	0,7 /pce
	<p><b>Note :</b> Longueur = RAM</p>				

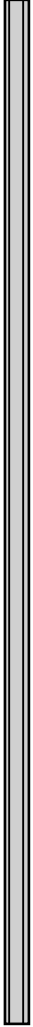

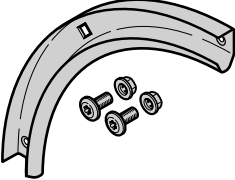
# 7. Huisseries

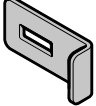
Article	Description	Période de production	N° d'art.	Quantité	€
	<p><b>* Montant latéral de cadre dormant ferrure de rénovation</b></p> <p>Droite Gauche</p> <p>Vis à tête plate M8 × 13, T30, galvanisées Set : courbe de rail de guidage 90°</p> <p><b>Disponible en option</b> Set : vis à bois 8 × 60 et cheville, prémonté</p> <p><b>Note :</b> Longueur = RAM</p>	<p>01.07.2011 – 01.07.2011 –</p>	<p>4012201 ⌘ 4012200 ⌘  4019551 •</p>	<p>Pièce _____ _____  _____ _____</p>	<p>129,00 /m 129,00 /m  0,7 /pce</p>
	 <p><b>Pied de cadre dormant avec perforation</b></p> <p>Gauche Droite</p> <p>Vis à tête plate M8 × 13, T30, galvanisées Ecroû hexagonal M8 avec bride, galvanisé</p>	<p>13.03.2006 – 13.03.2006 –</p>	<p>4018990 • 4018991 •  3053380 •  3018270 •</p>	<p>Pièce _____ _____  _____ _____</p>	<p>1,0 /pce 1,0 /pce  0,6 /pce  0,1 /pce</p>



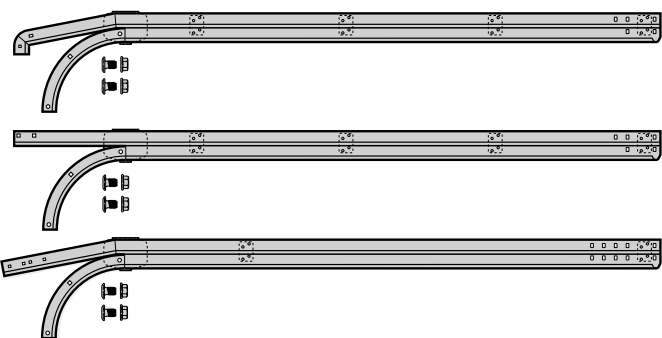
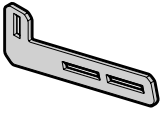

# 7. Huisseries

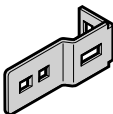
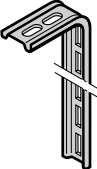
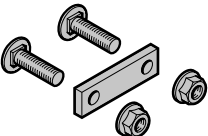
Article	Description	Période de production	N° d'art.	Quantité	€
	<p><b>* Rail de guidage vertical, non perforé</b></p> <p>Longueur _____ mm Ferrure H</p>	01.06.1999 –	3027813 	Pièce _____	48,00 /m
	<p><b>Set : courbe de rail de guidage 90°</b></p> <p>Galvanisé Courbe de rail de guidage 90° Vis à tête plate M8 × 13, T30, galvanisées Erou hexagonal M8 avec bride, galvanisé Premium / PremiumPlus RAL 9002 (courbe de rail de guidage uniquement)</p>	01.06.1999 –	4012153 	Pièce _____	48,00 /pce
		01.03.2019 –	4015127 	_____	21,00 /pce
	<p><b>Set : équerre de renfort pour courbe de rail de guidage</b></p> <p>Poids du tablier de porte &gt; 170 kg Galvanisé Premium / PremiumPlus, RAL 9002</p>	01.03.2010 – 01.03.2019 –	4003670  4015000 	Set _____ _____	20,00 /pce 49,00 /pce

## 7. Huisseries

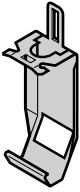
Article	Description	Période de production	N° d'art.	Quantité	€
 <p><b>Rail de guidage horizontal</b> Avec set : courbe de rail de guidage 90°</p> <p>Gauche, droite (2 pièces) Galvanisé Premium / PremiumPlus, RAL 9002</p>	<p style="text-align: right;">*</p>	<p>01.06.1999 – 01.03.2019 –</p>	<p>4012171 ⌚ 4015795 ⌚</p>	<p>Pièce</p>	<p>115,00 /m</p>
					<p>178,00 /m</p>
 <p><b>Console, type de ferrure H</b> Vis à tête plate T M8 × 30 Ecoux hexagonal M8 à bride creuse</p>	<p>01.06.1999 –</p>	<p>3091971 • 3053380 • 3018270 •</p>	<p>Pièce</p>	<p>14,00 /pce 0,6 /pce 0,1 /pce</p>	
 <p><b>Barre d'écartement</b> Galvanisé Premium / PremiumPlus, RAL 9002</p>	<p style="text-align: right;">*</p>	<p>01.06.1999 – 01.03.2019 –</p>	<p>3038670 ⌚ 3096165 ⌚</p>	<p>Pièce</p>	<p>37,00 /m 59,00 /m</p>
 <p><b>Plaque d'assemblage pour barre d'écartement</b> Galvanisé Premium / PremiumPlus, RAL 9002 Vis à tête plate M8 × 13 à collet carré Ecoux hexagonal M8 à bride creuse</p>	<p>01.06.1999 – 01.03.2019 –</p>	<p>3047042 • 4015131 • 3043106 • 3018270 •</p>	<p>Pièce</p>	<p>7,0 /pce 12,00 /pce 0,4 /pce 0,1 /pce</p>	
 <p><b>patte d'ancrage pour rail de guidage</b> Galvanisé Premium / PremiumPlus, RAL 9002 Set : vis à bois 8 × 60 et cheville, prémonté</p>	<p>01.06.1999 – 01.03.2019 –</p>	<p>3047047 ⌚ 4015130 ⌚ 4019551 •</p>	<p>Pièce</p>	<p>13,00 /pce 35,00 /pce 0,7 /pce</p>	
 <p><b>Set : plaque d'écartement patte d'ancrage</b> 1 × plaque d'écartement, 2 × vis à tête bombée M8 × 22 et 2 × écrou hexagonal M8</p>	<p>01.06.2023 –</p>	<p>3051815 •</p>	<p>Pièce</p>	<p>3,0 /pce</p>	

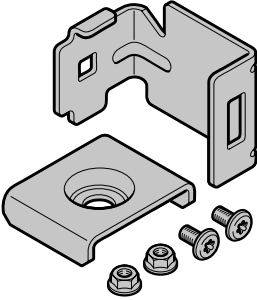

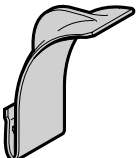

# 7. Huisseries

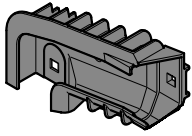
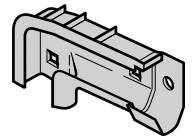
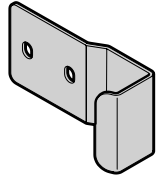
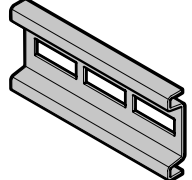
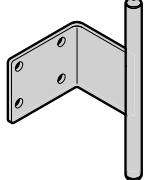
Article	Description	Période de production	N° d'art.	Quantité	€
	<p><b>Crampon de rail de guidage 9,5 pour suspension au plafond</b></p> <p>Galvanisé Premium / PremiumPlus, RAL 9002 Vis à tête plate M8 × 13 à collet carré Ecrou hexagonal M8 à bride creuse</p>	01.06.1999 – 01.03.2019 –	3047045 • 4015161 • 3043106 • 3018270 •	Pièce _____ _____ _____ _____	7,0 /pce 17,00 /pce 0,4 /pce 0,1 /pce
	<p><b>Plaque de serrage 2</b></p> <p>Galvanisé Premium / PremiumPlus, RAL 9002 Vis à tête plate M8 × 13 à collet carré Ecrou hexagonal M8 à bride creuse</p>	01.06.1999 – 01.03.2019 –	3047043 • 4015132 • 3043106 • 3018270 •	Pièce _____ _____ _____ _____	0,5 /pce 9,0 /pce 0,4 /pce 0,1 /pce
	<p><b>Patte d'ancrage pour fixation de cadre dormant</b></p> <p>Galvanisé Premium / PremiumPlus, RAL 9002 Vis à tête plate M8 × 13, T30, galvanisées Ecrou hexagonal M8 avec bride, galvanisé Set : vis à bois 8 × 60 et cheville, prémonté</p>	01.06.1999 – 01.03.2019 –	3085380 • 4015129 • 3053380 • 3018270 • 4019551 •	Pièce _____ _____ _____ _____ _____	0,8 /pce 10,0 /pce 0,6 /pce 0,1 /pce 0,7 /pce
	<p><b>Set : patte d'ancrage rail raccordement</b></p> <p>Vis à tête plate M8 × 16 à collet carré Ecrou hexagonal M8 à bride creuse</p>	01.06.2022 –	4019726 • 3043106 • 3018270 •	Pièce _____ _____ _____	6,0 /pce 0,4 /pce 0,1 /pce
	<p><b>Patte d'ancrage pour fixation de cadre dormant</b> <b>Type de ferrure H</b></p> <p>Vis à tête plate M8 × 13, T30, galvanisées Ecrou hexagonal M8 avec bride, galvanisé Set : vis à bois 8 × 60 et cheville, prémonté</p>	01.06.1999 –	3088666 • 3053380 • 3018270 • 4019551 •	Pièce _____ _____ _____ _____	7,0 /pce 0,6 /pce 0,1 /pce 0,7 /pce
	<p><b>Ressort d'amortisseur</b> <b>Types de ferrure L, Z, BL et BZ</b></p> <p>Synthétique</p>	20.03.2007 –	3072580 •	Pièce _____	4,0 /pce

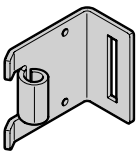

## 7. Huisseries

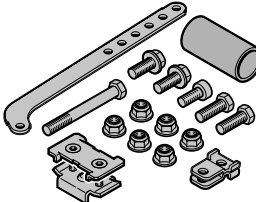
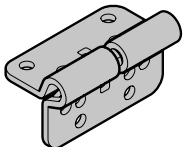
Article	Description	Période de production	N° d'art.	Quantité	€			
	<b>Guide courbe</b> <b>Types de ferrure L, Z, BL et BZ</b>  Synthétique Droite Gauche Vis à tête plate M8 × 13, T30, galvanisées Écrou hexagonal M8, galvanisé	01.06.1999 – 01.06.1999 –	3072578 • 3072577 • 3053380 • 3073793	Pièce _____ _____ _____ _____	20,00 /pce 20,00 /pce 0,6 /pce 0,3 /pce			
		<b>Guide-courbe, CR 2</b> <b>Types de ferrure L, Z</b>  Métal, galvanisé Droite Gauche Premium / PremiumPlus, RAL 9002 Droite Gauche Vis à tête plate M8 × 13, T30, galvanisées Ecrou hexagonal M8 avec bride, galvanisé	01.10.2020 – 01.10.2020 – 01.10.2020 – 01.10.2020 –	3047090 • 3047089 • 4019048 • 4019049 _____ 3053380 • 3018270 _____	Pièce _____ _____ _____ _____ _____ _____	20,00 /pce 20,00 /pce 25,00 /pce 25,00 /pce 0,6 /pce 0,1 /pce		
			<b>Crampon de rail de guidage, CR 2</b> <b>Type de ferrure Z</b>  Galvanisé Premium / PremiumPlus, RAL 9002 Vis à tête plate M8 × 13, T30, galvanisées Ecrou hexagonal M8 avec bride, galvanisé	01.10.2020 – 01.10.2020 –	4018277 ⌚ 4019039 ⌚ 3053380 • 3018270 _____	Pièce _____ _____ _____ _____	6,0 /pce 13,00 /pce 0,6 /pce 0,1 /pce	
				<b>Profilé de serrage 90 mm, CR 2</b> <b>Types de ferrure N, L, et Z</b>  Galvanisé Premium / PremiumPlus, RAL 9002 Vis à tête plate M8 × 13, T30, galvanisées Ecrou hexagonal M8 avec bride, galvanisé	01.10.2020 – 01.10.2020 –	4019721 ⌚ 4019043 ⌚ 3053380 • 3018270 _____	Pièce _____ _____ _____ _____	1,0 /pce 5,0 /pce 0,6 /pce 0,1 /pce
					<b>Point d'anti-dégondage, CR 2</b> <b>Types de ferrure N, L, et Z</b>  Galvanisé Premium / PremiumPlus, RAL 9002 Vis à tôle A 6,5 × 16, GEOMET®	01.10.2020 – 01.10.2020 –	4018891 • 4019042 • 3095152 •	Pièce _____ _____ _____

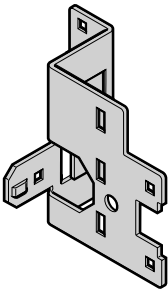
## 7. Huisseries

Article	Description	Période de production	N° d'art.	Quantité	€
	<b>Fixation pour point d'anti-dégondage, CR 2</b> <b>Types de ferrure N, L, et Z</b>  Galvanisé Premium / PremiumPlus, RAL 9002 Vis à tête plate M8 × 13, T30, galvanisées Ecrou hexagonal M8 avec bride, galvanisé	01.10.2020 – 01.10.2020 –	4018914 •	_____	22,00 /pce
			4019041 •	_____	25,00 /pce
			3053380 •	_____	0,6 /pce
			3018270	_____	0,1 /pce
	<b>Set d'extension pour chariot de guidage BR30</b> <b>Types de ferrure N, L, et Z</b>	01.10.2020 –	436278 •	_____	4,0 /pce
	<b>Pack d'accessoires, CR 2 pour motorisation de porte de garage</b> <b>Types de ferrure N, L, et Z</b>	01.10.2022 –	437702 •	_____	30,00 /pce
	<b>Cornière d'entraînement de porte ITO sécurisé</b> <b>Types de ferrure N, L, et Z</b>	01.10.2020 –	435784 •	_____	21,00 /pce
	<b>Sécurité anti-empiètement pour tambour d'enroulement</b> <b>Types de ferrure L et BL</b> Vis à tête fraisée 5 × 12 Meplast	01.06.1999 –	3047377 • 3041063 •	_____	7,0 /pce 0,9 /pce
	<b>Plaque d'assemblage arrière</b>  Galvanisé Types de ferrure L et BL, à droite Types de ferrure L et BL, à gauche Premium / PremiumPlus, RAL 9002 Type de ferrure L, à droite Type de ferrure L, à gauche Vis à tête plate M8 × 13 à collet carré Ecrou hexagonal M8 à bride creuse	01.06.1999 – 01.06.1999 – 01.03.2019 – 01.03.2019 –	3057524 •	_____	20,00 /pce
			3057523 •	_____	20,00 /pce
			4015139 •	_____	21,00 /pce
			4015138 •	_____	21,00 /pce
			3043106 •	_____	0,4 /pce
			3018270 •	_____	0,1 /pce

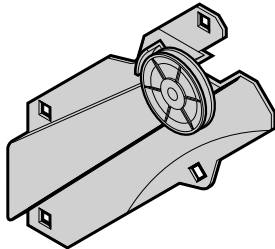
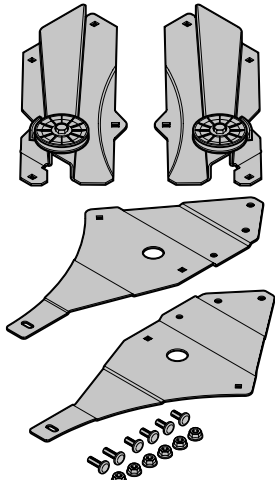
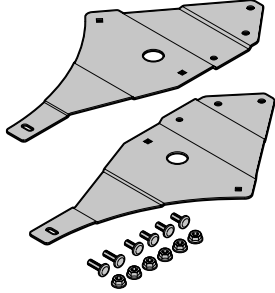

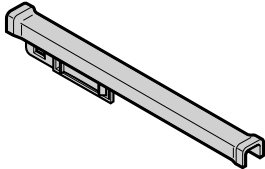
## 7. Huisseries

Article	Description	Période de production	N° d'art.	Quantité	€		
	<b>Étai de couple complet avec galet à câble</b> Galvanisé Types de ferrure L et BL, à droite Types de ferrure L et BL, à gauche Premium / PremiumPlus, RAL 9002 Type de ferrure L, à droite Type de ferrure L, à gauche Vis à tête plate M8 × 13, T30, galvanisées Ecrou hexagonal M8 avec bride, galvanisé	01.06.1999 – 01.06.1999 – 01.03.2019 – 01.03.2019 –	3047435 • 3047434 • 4015136 • 4015137 • 3053380 • 3018270 •	Pièce _____ _____ _____ _____ _____ _____	41,00 /pce 41,00 /pce 53,00 /pce 53,00 /pce 0,6 /pce 0,1 /pce		
		<b>Set : renforcement ferrure L</b> Galvanisé Premium / PremiumPlus, RAL 9002	01.03.2019 – 01.03.2019 –	4016826 • 4016153 •	Pièce _____ _____	111,00 /pce 185,00 /pce	
			<b>Set : tôle d'appui</b> Galvanisé Premium / PremiumPlus, RAL 9002 Fixation	01.03.2019 – 01.03.2019 –	4017479 • 4017545 • 4017480 •	Pièce _____ _____ _____	51,00 /pce 105,00 /pce 3,0 /pce
			<b>Poulie de renvoi de câble, Ø 78 mm</b> Ecrou hexagonal M10 Vis à six pans ajustée M10 × 34	01.06.1999 –	3047251 • 3088027 • 4016442 •	Pièce _____ _____ _____	30,00 /pce 0,2 /pce 4,0 /pce
				<b>Guide de câble Pour galet à câble d'étau de couple</b> Types de ferrure L et BL	01.06.1999 –	3047443 •	Pièce _____
			<b>Sécurité de position finale</b> Vis à tête plate M8 × 13 à collet carré Ecrou hexagonal M8 à bride creuse	01.09.1999 –	3047253 • 3043106 • 3018270 •	Pièce _____ _____ _____	9,0 /pce 0,4 /pce 0,1 /pce

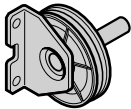
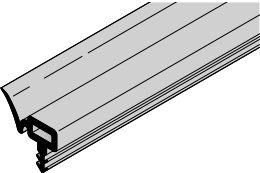
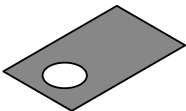
## 7. Huisseries

Article	Description	Période de production	N° d'art.	Quantité	€
	<b>Coulisse de retenue de câble de traction</b> Galvanisé Types de ferrure Z et BZ Premium / PremiumPlus, RAL 9002 Type de ferrure Z Vis de fixation M6 × 20, T30, galvanisée Ecrou de blocage M6 à six pans et bride	01.09.1999 – 01.03.2019 –	3045342 •	_____	7,0 /pce
			4015134 •	_____	9,0 /pce
			4012199 •	_____	5,0 /pce
			3001660 •	_____	0,1 /pce
	<b>Equerre de soutien pour renvoi de câble avec galet à câble</b> Galvanisé Types de ferrure Z et BZ Premium / PremiumPlus, RAL 9002 Type de ferrure Z Vis à tôle A 6,5 × 13	01.09.1999 – 01.03.2019 –	3047257 •	_____	14,00 /pce
			4015269 •	_____	20,00 /pce
			4020140 •	_____	0,5 /pce
	<b>Plaque de serrage, type de ferrure Z</b> Galvanisé Premium / PremiumPlus, RAL 9002 Vis à tête plate M8 × 13, T30, galvanisées Ecrou hexagonal M8 avec bride, galvanisé	01.09.1999 – 01.03.2019 –	3091706 •	_____	7,0 /pce
			4015133 •	_____	20,00 /pce
			3053380 •	_____	0,6 /pce
			3018270 •	_____	0,1 /pce
	<b>Joint latéral</b> Pour hauteur de porte max. 2000 mm Pour hauteur de porte max. 2250 mm Pour hauteur de porte max. 3000 mm		872543	_____	15,00 /pce
			872544	_____	17,00 /pce
			872545	_____	23,00 /pce
	<b>Set : fixation d'habillage de cadre dormant 55 mm</b> 10 × (≤ 1 970 mm) 12 × (1 971 mm – 2 550 mm) 14 × (2 551 mm – 3 000 mm)	01.03.2019 – 01.03.2019 – 01.03.2019 –	4016707 ⚠	_____	14,00 /pce
			4020110 ⚠	_____	13,00 /pce
			4020111 ⚠	_____	16,00 /pce
	<b>Set : fixation d'habillage de cadre dormant 90 mm</b> 10 × (≤ 1 970 mm) 12 × (1 971 mm – 2 550 mm) 14 × (2 551 mm – 3 000 mm)	01.03.2019 – 01.03.2019 – 01.03.2019 –	4020112 ⚠	_____	9,0 /pce
			4020113 ⚠	_____	11,00 /pce
			4020114 ⚠	_____	13,00 /pce

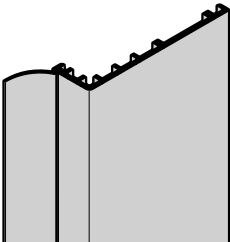
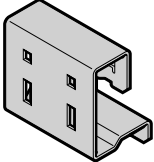
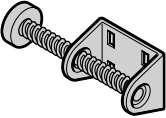

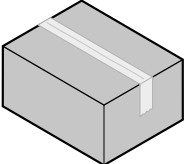
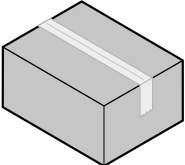

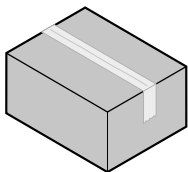
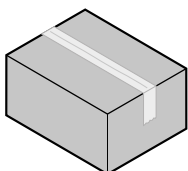
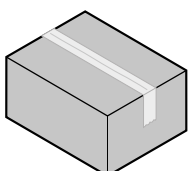
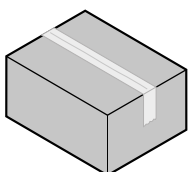

## 7. Huisseries

Article	Description	Période de production	N° d'art.	Quantité	€
	<b>Joint latéral HG059, ThermoFrame</b>			Pièce	
	3210 mm	01.05.2011 –	4004692 •	_____	108,00 /pce
	6000 mm	01.05.2011 –	4004693 •	_____	199,00 /pce
	3210 mm, gauche	01.05.2011 –	4014988 ⌚	_____	108,00 /pce
	3210 mm, droite	01.05.2011 –	4014989 ⌚	_____	108,00 /pce
	<b>Console pour butée à ressort, type de ferrure H</b> Vis à tête plate M8 × 16 à collet carré Ecroû hexagonal M8 à bride creuse	01.06.1999 –	3073628 • 3043208 • 3018270 •	Pièce _____ _____ _____	14,00 /pce 0,4 /pce 0,1 /pce
	<b>Butée à ressort, type de ferrure H</b> Vis à tête plate M8 × 16 à collet carré Ecroû hexagonal M8 à bride creuse	01.06.1999 –	3055175 • 3043208 • 3018270 •	Pièce _____ _____ _____	34,00 /pce 0,4 /pce 0,1 /pce
	<b>Amortisseur de butée, type de ferrure H</b>			Pièce	
	Droite	01.06.1999 –	3040531 •	_____	68,00 /pce
	Gauche	01.06.1999 –	3040532 •	_____	68,00 /pce
	Boulon à tête fraisée M6 × 12 à fente cruciforme		3007154 •	_____	0,3 /pce
	Rondelle 9 × 20 × 2		3001849 •	_____	0,3 /pce
	Ecroû de blocage M6 à six pans et bride		3001660 •	_____	0,1 /pce
	<b>Plaque d'amortisseur pour plaque de base</b> <b>Type de ferrure H</b> Vis à tête bombée M6 × 16 à collet carré Ecroû de blocage M6 à six pans et bride	01.06.1999 –	3039706 • 3001431 • 3001660 •	Pièce _____ _____ _____	11,00 /pce 0,4 /pce 0,1 /pce
	<b>Carton d'accessoires du cadre dormant</b> <b>Type de ferrure L</b> Chapes de roulette, guides courbe, plaque de serrage, clip à tasseaux, pattes d'ancrage de cadre dormant, plaques d'assemblage, crampons pour rail de guidage, vis	01.03.2013 –	3047384 •	Pièce _____	160,00 /pce
	<b>Carton d'accessoires du cadre dormant</b> Type de ferrure N, RM > 2 375 Crampons pour rail de guidage, plaque d'assemblage, supports roulette, chapes de roulette, pattes d'ancrage de cadre dormant, plaque de serrage, clip à tasseaux, vis	01.03.2013 –	3082756 •	Pièce _____	110,00 /pce

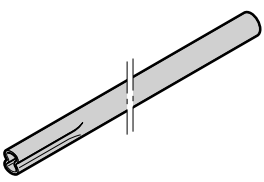

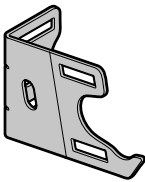
## 7. Huisseries

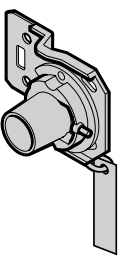
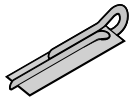
Article	Description	Période de production	N° d'art.	Quantité	€
	<p><b>Carton d'accessoires du cadre dormant</b></p> <p>Type de ferrure N, RM <math>\leq</math> 2 375</p> <p>Crampons pour rail de guidage, plaque d'assemblage, supports roulette, chapes de roulette, pattes d'ancrage de cadre dormant, plaque de serrage, clip à tasseaux, vis</p>	01.03.2013 –	4004188 •	Pièce _____	110,00 /pce
	<p><b>Paquet d'accessoires du cadre dormant</b></p> <p>Type de ferrure L</p> <p>Pattes d'ancrage pour rail de guidage, étau de couple, galets à câble</p>	01.07.2015 –	3047386 •	Pièce _____	141,00 /pce
	<p><b>Paquet d'accessoires du cadre dormant</b></p> <p>Type de ferrure Z (RM &gt; 2 550)</p> <p>Pattes d'ancrage pour rail de guidage, guides courbe, chapes de roulette, pattes d'ancrage de cadre dormant, crampons pour rail de guidage, plaque d'assemblage, plaque de serrage, coulisse de maintien pour câble de traction, équerre de soutien, galet à câble, vis</p>	01.03.2013 –	3088721 •	Pièce _____	179,00 /pce
	<p><b>Paquet d'accessoires du cadre dormant</b></p> <p>Type de ferrure Z (RM <math>\leq</math> 2 550)</p> <p>Pattes d'ancrage pour rail de guidage, guides courbe, chape de roulette, pattes d'ancrage de cadre dormant, crampons pour rail de guidage, plaque d'assemblage, plaque de serrage, équerre de soutien, galet à câble, vis</p>	01.03.2013 –	3085384 •	Pièce _____	179,00 /pce

## 8. Arbres à ressort de torsion

Article	Description	Période de production	N° d'art.	Quantité	€
	<p><b>* Arbre à ressorts de torsion 25 mm x 2,25 mm</b></p> <p>Droite Gauche</p>	<p>01.06.1999 – 01.06.1999 –</p>	<p>3051055 ⚙️ 3051054 ⚙️</p>	<p>Pièce _____ _____ _____</p>	<p>56,00 /m 56,00 /m</p>
	<p><b>Palier d'arbre</b></p> <p>Vis à tête bombée M8 x 16 Ecrou à bride creuse M8</p>	<p>01.06.1999 –</p>	<p>3047375 • 3006980 • 3018270 •</p>	<p>Pièce _____ _____ _____</p>	<p>10,0 /pce 0,4 /pce 0,1 /pce</p>
	<p><b>Fixation de palier d'arbre</b></p> <p>Galvanisé Premium RAL 9002 Set : vis à bois 8 x 60 et cheville, prémonté</p>	<p>01.06.1999 – 01.06.2023 –</p>	<p>4019471 • 4019477 • 4019551 •</p>	<p>Pièce _____ _____ _____</p>	<p>9,0 /pce 14,00 /pce 0,7 /pce</p>
	<p><b>Accouplement d'arbre</b></p>	<p>01.06.1999 –</p>	<p>3085537 •</p>	<p>Pièce _____</p>	<p>25,00 /pce</p>
	<p><b>Sécurité de rupture de ressort avec cône d'accueil</b></p> <p>Droite Gauche Vis à six pans M8 x 12 dent de blocage, galvanisée Goupille spiralée 5 x 20</p> <p><b>Note :</b> En cas de remplacement de la sécurité de rupture de ressort, nous recommandons de commander également l'adaptateur pour sécurité de rupture de ressort numéro d'article 3047224.</p>	<p>01.06.1999 – 01.06.1999 – 01.06.1999 – 01.06.1999 –</p>	<p>3047243 • 3047242 • 3053151 • 3070015 •</p>	<p>Pièce _____ _____ _____ _____</p>	<p>77,00 /pce 77,00 /pce 0,6 /pce 0,2 /pce</p>
	<p><b>Goupille pour sécurité de rupture de ressort</b></p>		<p>3089877 •</p>	<p>Pièce _____</p>	<p>0,3 /pce</p>
	<p><b>Adaptateur pour sécurité de rupture de ressort</b></p>	<p>01.06.1999 –</p>	<p>3047224 •</p>	<p>Pièce _____</p>	<p>4,0 /pce</p>
	<p><b>Cône de serrage</b></p> <p>Goupille spiralée N8 x 18</p>	<p>01.06.1999 –</p>	<p>3085551 • 3002250 •</p>	<p>Pièce _____ _____</p>	<p>25,00 /pce 0,7 /pce</p>

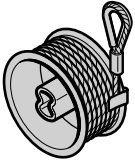
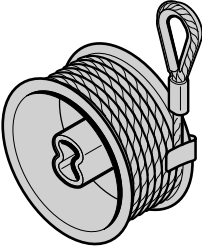
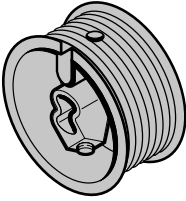
## 8. Arbres à ressort de torsion

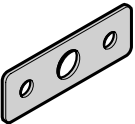
Article	Description	Période de production	N° d'art.	Quantité	€
	<b>Tambour d'enroulement, types de ferrure N et L</b> Avec câble pour ferrure N A partir du 01/03.2005, uniquement pour hauteur de porte > 2 250 mm	01.06.1999 – 01.06.1999 –	3080094 • 3080093 •	Pièce _____ _____	62,00 /pce 62,00 /pce
	Droite Gauche				
	<b>Tambour d'enroulement, types de ferrure N et L</b> Avec câble pour type de ferrure N Hauteur de porte jusqu'à 2250 mm	01.03.2005 – 01.03.2005 –	3080092 • 3080091 •	Pièce _____ _____	54,00 /pce 54,00 /pce
	Droite Gauche				
	<b>Tambour d'enroulement, types de ferrure N et L</b> Sans câble Hauteur de porte > 2250 mm, > 170 kg	01.03.2020 – 01.03.2020 –	4018648 • 4018647 •	Pièce _____ _____	18,00 /pce 18,00 /pce
	Droite Gauche				
	<b>Tambour d'enroulement, type de ferrure H</b>	01.06.1999 – 01.06.1999 –	3047429 • 3047428 •	Pièce _____ _____	91,00 /pce 91,00 /pce
	Droite Gauche				
	<b>Pièce d'écartement pour charnière</b> 60 × 20 × 0,75 mm 60 × 20 × 1,5 mm	01.03.2000 – 01.03.2000 –	3095291 • 3095292 •	Pièce _____ _____	0,5 /pce 0,4 /pce

## 8. Arbres à ressort de torsion

Article	Description	Période de production	N° d'art.	Quantité	€
	<b>* Ressort de torsion avec cône de réglage de tension</b>			Pièce	
	N° R700	01.06.1999 –	3051902 •	_____	129,00 /pce
	N° L700	01.06.1999 –	3051903 •	_____	129,00 /pce
	N° R701	01.06.1999 –	3051904 •	_____	123,00 /pce
	N° L701	01.06.1999 –	3051905 •	_____	123,00 /pce
	N° R702	01.06.1999 –	3051906 •	_____	126,00 /pce
	N° L702	01.06.1999 –	3051907 •	_____	126,00 /pce
	N° R703	01.06.1999 –	3051908 •	_____	126,00 /pce
	N° L703	01.06.1999 –	3051909 •	_____	126,00 /pce
	N° R704	01.06.1999 –	3051910 •	_____	149,00 /pce
	N° L704	01.06.1999 –	3051911 •	_____	149,00 /pce
	N° R705	01.06.1999 –	3051912 •	_____	167,00 /pce
	N° L705	01.06.1999 –	3051913 •	_____	167,00 /pce
	N° R706	01.06.1999 –	3051914 •	_____	161,00 /pce
	N° L706	01.06.1999 –	3051915 •	_____	161,00 /pce
	N° R707	01.06.1999 –	3051916 •	_____	203,00 /pce
	N° L707	01.06.1999 –	3051917 •	_____	203,00 /pce
	N° R708	01.06.1999 –	3051918 •	_____	252,00 /pce
	N° L708	01.06.1999 –	3051919 •	_____	252,00 /pce
	N° R709	01.06.1999 –	3053613 •	_____	304,00 /pce
	N° L709	01.06.1999 –	3053614 •	_____	304,00 /pce
	N° R720	01.06.1999 –	3051920 •	_____	149,00 /pce
	N° L720	01.06.1999 –	3051921 •	_____	149,00 /pce
	N° R721	01.06.1999 –	3051922 •	_____	149,00 /pce
	N° L721	01.06.1999 –	3051923 •	_____	149,00 /pce
	N° R722	01.06.1999 –	3051924 •	_____	149,00 /pce
	N° L722	01.06.1999 –	3051925 •	_____	149,00 /pce
	N° R723	01.06.1999 –	3051926 •	_____	150,00 /pce
	N° L723	01.06.1999 –	3051927 •	_____	150,00 /pce
	N° R724	01.06.1999 –	3051928 •	_____	188,00 /pce
	N° L724	01.06.1999 –	3051929 •	_____	188,00 /pce
	N° R725	01.06.1999 –	3051930 •	_____	252,00 /pce
	N° L725	01.06.1999 –	3051931 •	_____	252,00 /pce
	N° R726	01.06.1999 –	3051932 •	_____	304,00 /pce
	N° L726	01.06.1999 –	3051933 •	_____	304,00 /pce
	N° R727	01.06.1999 –	3051934 •	_____	277,00 /pce
	N° L727	01.06.1999 –	3051935 •	_____	277,00 /pce
	N° R728	01.06.1999 –	3051936 •	_____	279,00 /pce
	N° L728	01.06.1999 –	3051937 •	_____	279,00 /pce
	N° R729	01.06.1999 –	3053615 •	_____	341,00 /pce
	N° L729	01.06.1999 –	3053616 •	_____	341,00 /pce
	N° R730	01.09.2010 –	4003653 •	_____	414,00 /pce
	N° L730	01.09.2010 –	4003688 •	_____	414,00 /pce
	N° R743	05.06.2000 –	3054463 •	_____	191,00 /pce
	N° L743	05.06.2000 –	3054464 •	_____	191,00 /pce
	N° R744	05.06.2000 –	3054465 •	_____	234,00 /pce
	N° L744	05.06.2000 –	3054466 •	_____	234,00 /pce
	N° R748	05.06.2000 –	3054467 •	_____	204,00 /pce
	N° L748	05.06.2000 –	3054468 •	_____	204,00 /pce
	N° R749	05.06.2000 –	3054469 •	_____	276,00 /pce
	N° L749	05.06.2000 –	3054470 •	_____	276,00 /pce
	<b>Recouvrement de poulie de renvoi de câble pour systèmes de ressorts de traction</b>	01.03.2006 –	3054869 •	_____	6,0 /pce

Identification du ressort  
(fanion en aluminium)

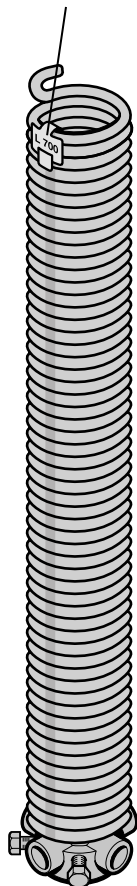

### Consigne de sécurité :

Remplacez toujours les ressorts par paires. Lors du calcul, les ressorts sont déterminés selon des variations de charges définies. Si l'un des ressorts d'une porte se brise, cela signifie que l'autre ressort se trouve à la limite de rupture calculée. et est susceptible de se briser à très court terme.

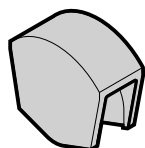

## 8. Arbres à ressort de torsion

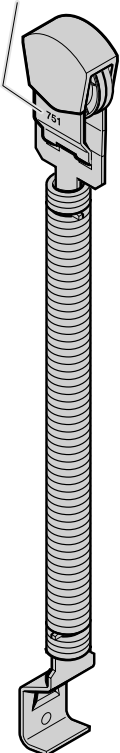
Article	Description	Période de production	N° d'art.	Quantité	€
	<b>* Système de ressorts de traction</b>			Pièce	
<p>Identification du ressort (fanion en aluminium)</p>  <p><b>Consigne de sécurité :</b> Remplacez toujours les ressorts par paires. Lors du calcul, les ressorts sont déterminés selon des variations de charges définies. Si l'un des ressorts d'une porte se brise, cela signifie que l'autre ressort se trouve à la limite de rupture calculée. et est susceptible de se briser à très court terme.</p>	Type 1, n° 740	01.03.2004 –	3061848 •	_____	121,00 /pce
	Type 1, n° 741	01.03.2004 –	3061849 •	_____	122,00 /pce
	Type 1, n° 746	01.06.2023 –	4022217 •	_____	122,00 /pce
	Type 1, n° 751	01.09.1999 –	3051059 •	_____	122,00 /pce
	Type 1, n° 752	01.09.1999 –	3051060 •	_____	124,00 /pce
	Type 1, n° 753	01.09.1999 –	3051061 •	_____	129,00 /pce
	Type 1, n° 754	01.09.1999 –	3051062 •	_____	131,00 /pce
	Type 1, n° 755	01.09.1999 –	3051063 •	_____	136,00 /pce
	Type 2, n° 756	01.09.1999 –	3051064 •	_____	165,00 /pce
	Type 2, n° 757	01.03.2006 –	3065910 •	_____	193,00 /pce
	Type 2, n° 758	01.03.2006 –	3065911 •	_____	204,00 /pce
	Type 1, n° 760	01.09.1999 –	3051065 •	_____	129,00 /pce
	Type 1, n° 761	01.09.1999 –	3051066 •	_____	165,00 /pce
	Type 1, n° 762	01.09.1999 –	3051067 •	_____	137,00 /pce
	Type 1, n° 763	01.09.1999 –	3051068 •	_____	143,00 /pce
	Type 1, n° 764	01.09.1999 –	3051069 •	_____	149,00 /pce
	Type 1, n° 765	01.09.1999 –	3051070 •	_____	151,00 /pce
	Type 2, n° 766	01.09.1999 –	3051071 •	_____	180,00 /pce
	Type 2, n° 767	01.03.2006 –	3065912 •	_____	220,00 /pce
	Type 2, n° 768	01.03.2006 –	3065913 •	_____	245,00 /pce
	Type 1, n° 770	01.06.2003 –	3055156 •	_____	161,00 /pce
	Type 1, n° 771	01.06.2003 –	3055157 •	_____	165,00 /pce
	Type 1, n° 772	01.02.2000 –	3054887 •	_____	165,00 /pce
	Type 1, n° 773	01.02.2000 –	3054888 •	_____	173,00 /pce
	Type 2, n° 776	01.02.2000 –	3054889 •	_____	202,00 /pce
	Type 2, n° 777	01.02.2000 –	3054890 •	_____	209,00 /pce
	Type 2, n° 778	01.03.2006 –	3065914 •	_____	276,00 /pce
	Type 2, n° 779	01.03.2006 –	3065915 •	_____	291,00 /pce
	Type 1, n° 780	01.06.2003 –	3056282 •	_____	173,00 /pce
	Type 1, n° 781	01.06.2003 –	3056283 •	_____	184,00 /pce
Type 1, n° 782	01.06.2003 –	3056284 •	_____	184,00 /pce	
Type 1, n° 783	01.06.2003 –	3056280 •	_____	198,00 /pce	
Type 2, n° 786	01.06.2003 –	3056281 •	_____	241,00 /pce	
Type 2, n° 787	01.06.2003 –	3056285 •	_____	249,00 /pce	
Type 2, n° 788	01.03.2006 –	3065916 •	_____	292,00 /pce	
Type 2, n° 789	01.03.2006 –	3065917 •	_____	336,00 /pce	

## 9. LPU 67 Thermo

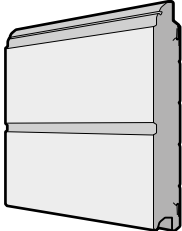
Article	Description	Période de production	N° d'art.	Quantité	€
	<b>* Section de porte Thermo</b>			Pièce	
	Rainures M				
	<b>en bas</b> , Silkgrain	01.07.2017 –	3095874 ⌚	_____	608,00 /m <sup>2</sup>
	<b>en bas</b> , Decograin	01.07.2017 –	3095875 ⌚	_____	648,00 /m <sup>2</sup>
	Silkgrain	01.07.2017 –	3095876 ⌚	_____	566,00 /m <sup>2</sup>
	Decograin	01.07.2017 –	3095877 ⌚	_____	608,00 /m <sup>2</sup>
	<b>en haut</b> , Silkgrain	01.07.2017 –	3095880 ⌚	_____	642,00 /m <sup>2</sup>
	<b>en haut</b> , Decograin	01.07.2017 –	3095881 ⌚	_____	684,00 /m <sup>2</sup>
	Rainures L				
	<b>en bas</b> , Silkgrain	01.07.2017 –	3095884 ⌚	_____	848,00 /m <sup>2</sup>
	<b>en bas</b> , Decograin	01.07.2017 –	3095885 ⌚	_____	938,00 /m <sup>2</sup>
	Silkgrain	01.07.2017 –	3095886 ⌚	_____	784,00 /m <sup>2</sup>
	Decograin	01.07.2017 –	3095887 ⌚	_____	880,00 /m <sup>2</sup>
	<b>en haut</b> , Silkgrain	01.07.2017 –	3095890 ⌚	_____	859,00 /m <sup>2</sup>
	<b>en haut</b> , Decograin	01.07.2017 –	3095891 ⌚	_____	957,00 /m <sup>2</sup>
	Comparable au RAL _____			_____	+1
	Décor Decograin			_____	+2
	Motif			_____	+5

2) Cadre disponible uniquement avec panneau

+<sup>1</sup> Supplément pour revêtement haut de gamme en Color ou RAL au choix (voir page 138). Indiquez le numéro d'article de la teinte.

+<sup>2</sup> Supplément pour Decograin / Decopaint, voir page 142. Indiquez le numéro d'article du décor Decograin / Decopaint correspondant.

+<sup>3</sup> Supplément pour vitrage d'huissérie de fenêtre, remplissage compris, voir pages 142 – 144. Indiquez le numéro d'article du vitrage correspondant.

+<sup>4</sup> Supplément pour huisseries de fenêtre laquées en Color, RAL au choix ou assorties à Decograin (voir page 140). Indiquez le numéro d'article de la teinte.

+<sup>5</sup> Supplément pour éléments design, voir page 144. Indiquez le numéro d'article du motif correspondant.

+<sup>6</sup> Supplément pour cadres en aluminium laqués en Color, RAL au choix ou assortis à Decograin (voir page 138) ; indiquez le numéro d'article de la teinte.

+<sup>9</sup> Supplément pour remplissage de cadre en aluminium de porte, voir page 52 – 54. Indiquez le numéro d'article du remplissage correspondant.

## 9. LPU 67 Thermo

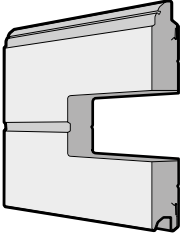
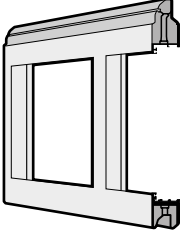
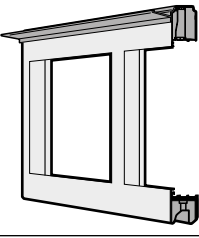
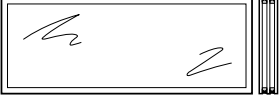
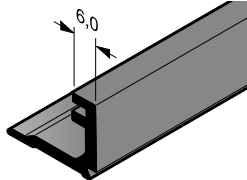
Article	Description	Période de production	N° d'art.	Quantité	€				
	<b>* Section de porte Thermo avec vitrage</b>  Rainures M Silkgrain Decograin <b>en haut, Silkgrain</b> <b>en haut, Decograin</b>  Rainures L Silkgrain Decograin <b>en haut, Silkgrain</b> <b>en haut, Decograin</b> Comparable au RAL _____ Décor Decograin Vitrage Vitrage comparable au RAL _____	  01.07.2017 – 01.07.2017 – 01.07.2017 – 01.07.2017 –  01.07.2017 – 01.07.2017 – 01.07.2017 – 01.07.2017 –	  3095878 3095879 3095882 3095883  3095888 3095889 3095892 3095893	Pièce  _____ _____ _____ _____  _____ _____ _____ _____	  566,00 608,00 642,00 684,00  784,00 880,00 859,00 957,00  _____ _____ _____ _____	  /m <sup>2</sup> /m <sup>2</sup> /m <sup>2</sup> /m <sup>2</sup>  /m <sup>2</sup> /m <sup>2</sup> /m <sup>2</sup> /m <sup>2</sup>  + <sup>1</sup> + <sup>2</sup> + <sup>3</sup> + <sup>4</sup>			
		<b>Section de porte intermédiaire</b>  Cadre en aluminium Cadre en aluminium Premium Comparable au RAL _____ Remplissage	01.07.2017 – 01.07.2017 –	3096052 3096053	Pièce  _____ _____ _____ _____	998,00 1162,00  _____ _____	/m <sup>2</sup> /m <sup>2</sup>  + <sup>8</sup> + <sup>9</sup>		
			<b>Section de porte supérieure</b>  Cadre en aluminium Cadre en aluminium Premium Comparable au RAL _____ Remplissage	01.07.2017 – 01.07.2017 –	3096054 3096055	Pièce  _____ _____ _____ _____	1178,00 1341,00  _____ _____	/m <sup>2</sup> /m <sup>2</sup>  + <sup>8</sup> + <sup>9</sup>	
				<b>Vitre triple synthétique, 51 mm</b>  Transparente, S3 Structure cristalline, U3 Teintée en gris, A3 Teintée en blanc (opale), M3	01.04.2014 – 01.04.2016 – 01.04.2014 – 01.04.2014 –	3095259 3095261 3095262 3095264	Pièce  _____ _____ _____ _____	409,00 409,00 409,00 409,00	/pce /pce /pce /pce
					<b>Parcose synthétique NKS 26, épaisseur de panneau 26 mm ou 51 mm</b>  Longueur _____ mm (max. 6000 mm)	01.03.2013 –	3085749	Pièce  _____	6,0

2) Cadre disponible uniquement avec panneau

+<sup>1</sup> Supplément pour revêtement haut de gamme en Color ou RAL au choix (voir page 138). Indiquez le numéro d'article de la teinte.

+<sup>2</sup> Supplément pour Decograin / Decopaint, voir page 142. Indiquez le numéro d'article du décor Decograin / Decopaint correspondant.

+<sup>3</sup> Supplément pour vitrage d'huissier de fenêtre, remplissage compris, voir pages 142 – 144. Indiquez le numéro d'article du vitrage correspondant.







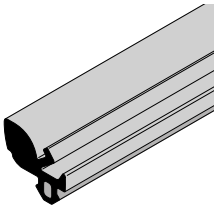

+<sup>4</sup> Supplément pour huisseries de fenêtre laquées en Color, RAL au choix ou assorties à Decograin (voir page 140). Indiquez le numéro d'article de la teinte.

+<sup>5</sup> Supplément pour éléments design, voir page 144. Indiquez le numéro d'article du motif correspondant.

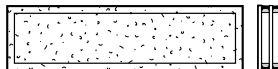
+<sup>8</sup> Supplément pour cadres en aluminium laqués en Color, RAL au choix ou assortis à Decograin (voir page 138) ; indiquez le numéro d'article de la teinte.

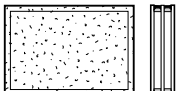
+<sup>9</sup> Supplément pour remplissage de cadre en aluminium de porte, voir page 52 – 54. Indiquez le numéro d'article du remplissage correspondant.

## 9. LPU 67 Thermo

Article	Description	Période de production	N° d'art.	Quantité	€
	<b>Joint de panneau extérieur HG117</b> Profilés tubulaires en aluminium Longueur _____ mm	01.03.2013 –	4022420 	Pièce _____	5,0 /m
	<b>Vitre triple synthétique pour vitrage type D (680 mm)</b> Transparent, transparent	01.07.2017 –	3091510 •	Pièce _____	101,00 /pce
	<b>Vitre triple synthétique pour vitrage type D (680 mm)</b> Structure cristalline, structure cristalline	01.07.2017 –	3095217 •	Pièce _____	101,00 /pce
	<b>Vitre triple synthétique pour fenêtre à cassettes S (395 mm)</b> Transparent, transparent	01.07.2017 –	3095167 •	Pièce _____	104,00 /pce
	<b>Vitre triple synthétique pour fenêtre à cassettes S (395 mm)</b> Structure cristalline, structure cristalline	01.07.2017 –	3095171 •	Pièce _____	104,00 /pce
	<b>Vitre triple synthétique, pour fenêtre à cassettes M (620 mm)</b> Transparent, transparent	01.07.2017 –	3095169 •	Pièce _____	119,00 /pce
	<b>Vitre triple synthétique, pour fenêtre à cassettes M (620 mm)</b> Structure cristalline, structure cristalline	01.07.2017 –	3095172 •	Pièce _____	119,00 /pce
	<b>Vitre triple synthétique pour fenêtre à cassettes L (1004 mm)</b> Transparent, transparent	01.07.2017 –	3095170 •	Pièce _____	144,00 /pce
	Structure cristalline, structure cristalline	01.07.2017 –	3095173 •	_____	144,00 /pce

2) Cadre disponible uniquement avec panneau

+<sup>1</sup> Supplément pour revêtement haut de gamme en Color ou RAL au choix (voir page 138). Indiquez le numéro d'article de la teinte.

+<sup>2</sup> Supplément pour Decograin / Decopaint, voir page 142. Indiquez le numéro d'article du décor Decograin / Decopaint correspondant.

+<sup>3</sup> Supplément pour vitrage d'hubriserie de fenêtre, remplissage compris, voir pages 142 – 144. Indiquez le numéro d'article du vitrage correspondant.



+<sup>4</sup> Supplément pour huisseries de fenêtre laquées en Color, RAL au choix ou assorties à Decograin (voir page 140). Indiquez le numéro d'article de la teinte.

+<sup>5</sup> Supplément pour éléments design, voir page 144. Indiquez le numéro d'article du motif correspondant.

+<sup>8</sup> Supplément pour cadres en aluminium laqués en Color, RAL au choix ou assortis à Decograin (voir page 138) ; indiquez le numéro d'article de la teinte.

+<sup>9</sup> Supplément pour remplissage de cadre en aluminium de porte, voir page 52 – 54. Indiquez le numéro d'article du remplissage correspondant.

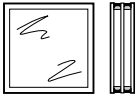
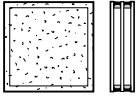
## 9. LPU 67 Thermo

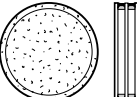
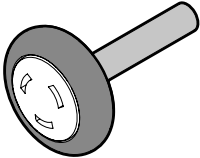
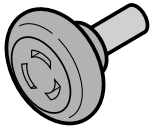
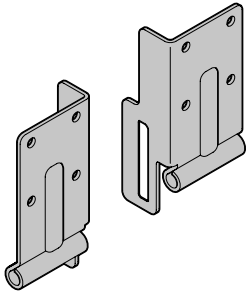
Article	Description	Période de production	N° d'art.	Quantité	€
	<b>Vitre triple synthétique pour motif 461 – 463</b> <b>Transparent, transparent</b>	01.07.2017 –	3095165 •	Pièce _____	112,00 /pce
	<b>Vitre triple synthétique pour motif 461 – 463</b> <b>Structure cristalline, structure cristalline</b>	01.07.2017 –	3095166 •	Pièce _____	112,00 /pce
	<b>Vitre triple synthétique pour motif 469</b> <b>Transparent, transparent</b>	01.07.2017 –	3095220 •	Pièce _____	320,00 /pce
	<b>Vitre triple synthétique pour motif 469</b> <b>Structure cristalline, structure cristalline</b>	01.07.2017 –	3095221 •	Pièce _____	320,00 /pce
	<b>Galet de guidage inférieur avec axe de 50,5 mm, types de ferrure N et L</b>	01.07.2017 –	3094900 •	Pièce _____	19,00 /pce
	<b>Galet de guidage (intermédiaire), axe de 40 mm, types de ferrure N, L, et Z</b> Poids du tablier de porte ≤ 170 kg	01.07.2017 –	3039956 •	Pièce _____	8,0 /pce
	<b>Plaque de base 67-4</b> <b>Pour ferrure Z</b>  Galvanisé Gauche Droite RAL 9002 Gauche Droite	01.07.2017 – 01.07.2017 – 01.07.2017 – 01.07.2017 –	3094862 • 3094863 • 3094939 • 3094940 •	Pièce _____ _____ _____ _____	26,00 /pce 26,00 /pce 32,00 /pce 32,00 /pce

2) Cadre disponible uniquement avec panneau

+<sup>1</sup> Supplément pour revêtement haut de gamme en Color ou RAL au choix (voir page 138). Indiquez le numéro d'article de la teinte.

+<sup>2</sup> Supplément pour Decograin / Decopaint, voir page 142. Indiquez le numéro d'article du décor Decograin / Decopaint correspondant.

+<sup>3</sup> Supplément pour vitrage d'huissier de fenêtre, remplissage compris, voir pages 142 – 144. Indiquez le numéro d'article du vitrage correspondant.

+<sup>4</sup> Supplément pour huisseries de fenêtre laquées en Color, RAL au choix ou assorties à Decograin (voir page 140). Indiquez le numéro d'article de la teinte.

+<sup>5</sup> Supplément pour éléments design, voir page 144. Indiquez le numéro d'article du motif correspondant.

+<sup>8</sup> Supplément pour cadres en aluminium laqués en Color, RAL au choix ou assortis à Decograin (voir page 138) ; indiquez le numéro d'article de la teinte.

+<sup>9</sup> Supplément pour remplissage de cadre en aluminium de porte, voir page 52 – 54. Indiquez le numéro d'article du remplissage correspondant.

## 9. LPU 67 Thermo

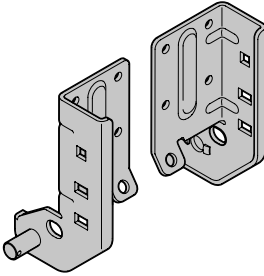
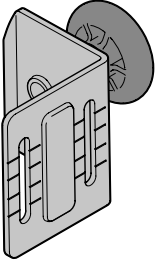
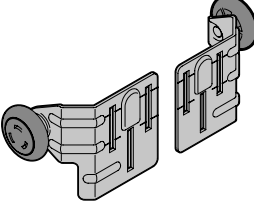
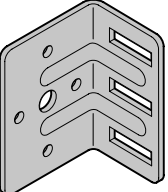
Article	Description	Période de production	N° d'art.	Quantité	€		
	<b>Plaque de base 67-5</b> <b>Types de ferrure N et L</b>  Galvanisé Gauche Droite RAL 9002 Gauche Droite	 01.07.2017 – 01.07.2017 – 01.07.2017 – 01.07.2017 –	 3094864 • 3094865 • 3094937 • 3094938 •	Pièce  _____ _____ _____ _____	 31,00 /pce 31,00 /pce 36,00 /pce 36,00 /pce		
	<b>Chape de roulette, soudée, CR 2</b>  Types de ferrure Z, N et L Types de ferrure Z, N, L, Premium, RAL 9002 Vis à tête bombée M6 x 14 à collet carré Ecrou de blocage M6 avec bride	01.10.2020 – 01.10.2020 –	3054772 • 4019040 • 3086084 • 3001660 •	Pièce  _____ _____ _____ _____	14,00 /pce 11,00 /pce 0,3 /pce 0,1 /pce		
		<b>Chape de roulette RH 022</b> <b>Pour ferrure L</b>  Galvanisé RAL 9002	01.07.2017 – 01.07.2017 –	3094873 • 3094911 •	Pièce  _____ _____	25,00 /pce 33,00 /pce	
		<b>Chape de roulette RH 023</b> <b>Pour ferrure Z</b>  Galvanisé Gauche Droite RAL 9002 Gauche Droite	01.07.2017 – 01.07.2017 – 01.07.2017 – 01.07.2017 –	3095864 • 3095866 • 3094913 • 3094915 •	Pièce  _____ _____ _____ _____	19,00 /pce 19,00 /pce 30,00 /pce 30,00 /pce	
			<b>Support roulette RB 018</b> <b>Pour ferrure N</b>  Gauche, droite Galvanisé RAL 9002	01.07.2017 – 01.07.2017 –	3094880 • 3094917 •	Pièce  _____ _____	12,00 /pce 21,00 /pce

2) Cadre disponible uniquement avec panneau

+<sup>1</sup> Supplément pour revêtement haut de gamme en Color ou RAL au choix (voir page 138). Indiquez le numéro d'article de la teinte.

+<sup>2</sup> Supplément pour Decograin / Decopaint, voir page 142. Indiquez le numéro d'article du décor Decograin / Decopaint correspondant.

+<sup>3</sup> Supplément pour vitrage d'huissierie de fenêtre, remplissage compris, voir pages 142 – 144. Indiquez le numéro d'article du vitrage correspondant.



+<sup>4</sup> Supplément pour huissieries de fenêtre laquées en Color, RAL au choix ou assorties à Decograin (voir page 140). Indiquez le numéro d'article de la teinte.

+<sup>5</sup> Supplément pour éléments design, voir page 144. Indiquez le numéro d'article du motif correspondant.

+<sup>8</sup> Supplément pour cadres en aluminium laqués en Color, RAL au choix ou assortis à Decograin (voir page 138) ; indiquez le numéro d'article de la teinte.

+<sup>9</sup> Supplément pour remplissage de cadre en aluminium de porte, voir page 52 – 54. Indiquez le numéro d'article du remplissage correspondant.

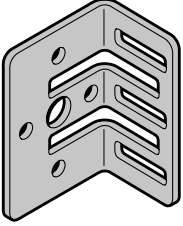
## 9. LPU 67 Thermo

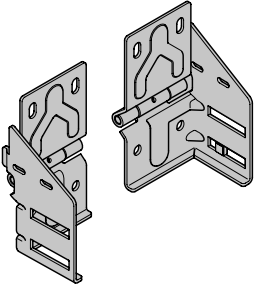
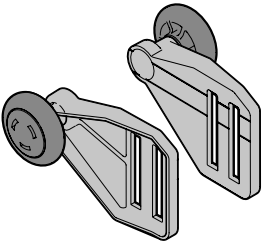
Article	Description	Période de production	N° d'art.	Quantité	€
	<b>Renforcement</b> Pour chevalet de galet RB 018	01.06.2021 –	3097915 •	Pièce _____	21,00 /pce
	<b>Renfort pour support roulette, CR 2</b> Type de ferrure H L, N = LZ > 5001 mm  Galvanisé Droite Gauche Premium, RAL 9002 Droite Gauche Vis à tôle A 6,5 × 16, GEOMET® Vis à tête bombée M6 × 16, galvanisée Ecrou hexagonal M6 avec cran de blocage et bride, galvanisé	09.07.2001 – 09.07.2001 –  01.03.2019 – 01.03.2019 –	3041156 • 3041157 •  4016332 • 4016331 • 3095152 •  3001431 • 3001660 •	Pièce _____ _____  _____ _____ _____  _____ _____	   17,00 /pce 17,00 /pce  21,00 /pce 21,00 /pce 0,4 /pce  0,4 /pce 0,1 /pce
	<b>Support roulette RB 017</b>  Galvanisé Gauche Droite RAL 9002 Gauche Droite	01.07.2017 – 01.07.2017 –  01.07.2017 – 01.07.2017 –	3094881 • 3094883 •  3094918 • 3094920 •	Pièce _____ _____  _____ _____	   13,00 /pce 13,00 /pce  29,00 /pce 29,00 /pce
	<b>Chape de roulette RH 024</b>  Galvanisé Gauche Droite RAL 9002 Gauche Droite	01.07.2017 – 01.07.2017 –  01.07.2017 – 01.07.2017 –	3094884 • 3094886 •  3094921 • 3094923 •	Pièce _____ _____  _____ _____	   18,00 /pce 18,00 /pce  26,00 /pce 26,00 /pce

2) Cadre disponible uniquement avec panneau

+<sup>1</sup> Supplément pour revêtement haut de gamme en Color ou RAL au choix (voir page 138). Indiquez le numéro d'article de la teinte.

+<sup>2</sup> Supplément pour Decograin / Decopaint, voir page 142. Indiquez le numéro d'article du décor Decograin / Decopaint correspondant.

+<sup>3</sup> Supplément pour vitrage d'hubrisserie de fenêtre, remplissage compris, voir pages 142 – 144. Indiquez le numéro d'article du vitrage correspondant.

+<sup>4</sup> Supplément pour hubrisseries de fenêtre laquées en Color, RAL au choix ou assorties à Decograin (voir page 140). Indiquez le numéro d'article de la teinte.

+<sup>5</sup> Supplément pour éléments design, voir page 144. Indiquez le numéro d'article du motif correspondant.

+<sup>8</sup> Supplément pour cadres en aluminium laqués en Color, RAL au choix ou assortis à Decograin (voir page 138) ; indiquez le numéro d'article de la teinte.

+<sup>9</sup> Supplément pour remplissage de cadre en aluminium de porte, voir page 52 – 54. Indiquez le numéro d'article du remplissage correspondant.

## 9. LPU 67 Thermo

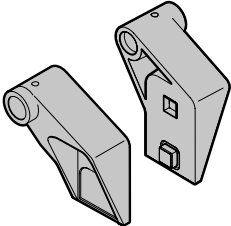
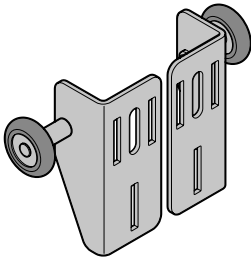
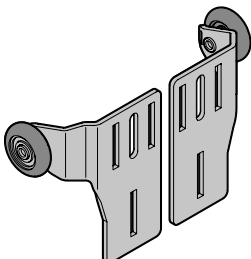
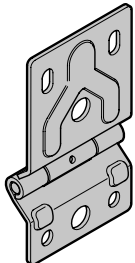
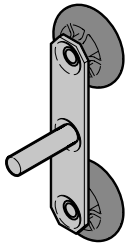
Article	Description	Période de production	N° d'art.	Quantité	€
	<b>Chape de roulette RH 025</b>			Pièce	
	Galvanisé				
	Gauche	01.07.2017 –	3094888 •	_____	13,00 /pce
	Droite	01.07.2017 –	3094889 •	_____	13,00 /pce
	RAL 9002				
	Gauche	01.07.2017 –	3094925 •	_____	25,00 /pce
	Droite	01.07.2017 –	3094926 •	_____	25,00 /pce
	<b>Chape de roulette RH 033</b>			Pièce	
	Galvanisé				
	Gauche	01.06.2021 –	3097899 •	_____	50,00 /pce
	Droite	01.06.2021 –	3097901 •	_____	50,00 /pce
	RAL 9002				
	Gauche	01.06.2021 –	3094925 •	_____	25,00 /pce
	Droite	01.06.2021 –	3094926 •	_____	25,00 /pce
	<b>Chape de roulette RH 034</b>			Pièce	
	Galvanisé				
	Gauche	01.06.2021 –	3097907 •	_____	40,00 /pce
	Droite	01.06.2021 –	3097909 •	_____	40,00 /pce
	RAL 9002				
	Gauche	01.06.2021 –	3097911 •	_____	49,00 /pce
	Droite	01.06.2021 –	3097913 •	_____	49,00 /pce
	<b>Charnière</b>			Pièce	
	<b>SA 015</b>				
	Galvanisé	01.07.2017 –	3094890 •	_____	8,0 /pce
	RAL 9002	01.07.2017 –	3094927 •	_____	25,00 /pce
	<b>SA 019</b>				
	Poids du tablier de porte ≥ 170 kg				
Galvanisé	01.07.2017 –	3096043 •	_____	10,0 /pce	
RAL 9002	01.07.2017 –	3096044 •	_____	30,00 /pce	
	<b>Double roulette de guidage TL004 RAL 9002</b>			Pièce	
	Poids du tablier de porte ≤ 170 kg	01.07.2017 –	3094943 •	_____	20,00 /pce

2) Cadre disponible uniquement avec panneau

+<sup>1</sup> Supplément pour revêtement haut de gamme en Color ou RAL au choix (voir page 138). Indiquez le numéro d'article de la teinte.

+<sup>2</sup> Supplément pour Decograin / Decopaint, voir page 142. Indiquez le numéro d'article du décor Decograin / Decopaint correspondant.

+<sup>3</sup> Supplément pour vitrage d'huissierie de fenêtre, remplissage compris, voir pages 142 – 144. Indiquez le numéro d'article du vitrage correspondant.

+<sup>4</sup> Supplément pour huisseries de fenêtre laquées en Color, RAL au choix ou assorties à Decograin (voir page 140). Indiquez le numéro d'article de la teinte.

+<sup>5</sup> Supplément pour éléments design, voir page 144. Indiquez le numéro d'article du motif correspondant.

+<sup>8</sup> Supplément pour cadres en aluminium laqués en Color, RAL au choix ou assortis à Decograin (voir page 138) ; indiquez le numéro d'article de la teinte.

+<sup>9</sup> Supplément pour remplissage de cadre en aluminium de porte, voir page 52 – 54. Indiquez le numéro d'article du remplissage correspondant.

## 9. LPU 67 Thermo

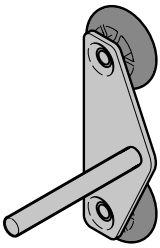
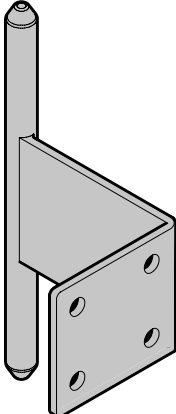
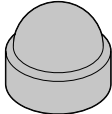
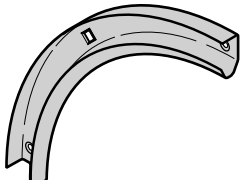
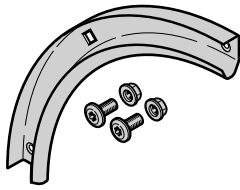
Article	Description	Période de production	N° d'art.	Quantité	€
	<b>Double roulette de guidage TL005</b> Galvanisé RAL 9002 Poids du tablier de porte ≥ 170 kg	01.07.2017 – 01.07.2017 –	3094896 • 3096041 •	Pièce _____ _____	32,00 /pce 46,00 /pce
	<b>Points d'anti-dégondage</b> Droite Gauche Droite, RAL 9002 Gauche, RAL 9002	01.06.2021 – 01.06.2021 – 01.06.2021 – 01.06.2021 –	3101561 • 3101562 • 3101563 • 3101564 •	Pièce _____ _____ _____ _____	31,00 /pce 31,00 /pce 62,00 /pce 62,00 /pce
	<b>Capuchon pour tête de vis</b> Premium, RAL 9002 Ouverture de clé 10 Ouverture de clé 10, portes > 170 kg Ouverture de clé 13	01.07.2017 – 01.07.2017 – 01.07.2017 –	3095010 • 3096308 • 3095011 •	Pièce _____ _____ _____	0,6 /pce 0,7 /pce 0,8 /pce
	<b>Courbe de rail de guidage 90°, RAL 9002</b>	01.07.2017 –	4015127 ⌚	Pièce _____	21,00 /pce
	<b>Set : courbe de rail de guidage 90°</b> Courbe de rail de guidage 90° Vis à tête plate M8 × 13, T30, galvanisées Ecroû hexagonal M8 avec bride, galvanisé	01.07.2017 –	4012153 ⌚	Pièce _____	48,00 /pce

2) Cadre disponible uniquement avec panneau

+<sup>1</sup> Supplément pour revêtement haut de gamme en Color ou RAL au choix (voir page 138). Indiquez le numéro d'article de la teinte.

+<sup>2</sup> Supplément pour Decograin / Decopaint, voir page 142. Indiquez le numéro d'article du décor Decograin / Decopaint correspondant.

+<sup>3</sup> Supplément pour vitrage d'huissierie de fenêtre, remplissage compris, voir pages 142 – 144. Indiquez le numéro d'article du vitrage correspondant.



+<sup>4</sup> Supplément pour huissieries de fenêtre laquées en Color, RAL au choix ou assorties à Decograin (voir page 140). Indiquez le numéro d'article de la teinte.

+<sup>5</sup> Supplément pour éléments design, voir page 144. Indiquez le numéro d'article du motif correspondant.

+<sup>6</sup> Supplément pour cadres en aluminium laqués en Color, RAL au choix ou assortis à Decograin (voir page 138) ; indiquez le numéro d'article de la teinte.

+<sup>9</sup> Supplément pour remplissage de cadre en aluminium de porte, voir page 52 – 54. Indiquez le numéro d'article du remplissage correspondant.

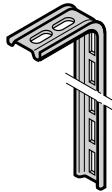
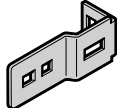
## 9. LPU 67 Thermo

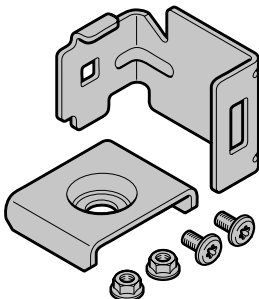
Article	Description	Période de production	N° d'art.	Quantité	€
	<b>Patte d'ancrage pour fixation de cadre dormant</b> Galvanisé RAL 9002 Vis à tête plate M8 × 13, T30, galvanisées Ecrou hexagonal M8 avec bride, galvanisé Set : vis à bois 8 × 60 et cheville, prémonté	01.07.2017 – 01.07.2017 –	3085380 •	Pièce	0,8 /pce
			4015129 •	_____	10,0 /pce
			3053380 •	_____	0,6 /pce
			3018270 •	_____	0,1 /pce
			4019551 •	_____	0,7 /pce
	<b>patte d'ancrage pour rail de guidage</b> Galvanisé RAL 9002 Set : vis à bois 8 × 60 et cheville, prémonté	01.07.2017 – 01.07.2017 –	3047047 ⚙	Pièce	13,00 /pce
			4015130 •	_____	35,00 /pce
			4019551 •	_____	0,7 /pce
	<b>Plaque d'assemblage pour barre d'écartement</b> Galvanisé RAL 9002 Vis à tête plate M8 × 13 à collet carré Ecrou hexagonal M8 à bride creuse	01.07.2017 – 01.07.2017 –	3047042 •	Pièce	7,0 /pce
			4015131 •	_____	12,00 /pce
			3043106 •	_____	0,4 /pce
			3018270 •	_____	0,1 /pce
	<b>Plaque de serrage 2</b> Galvanisé RAL 9002 Vis à tête plate M8 × 13 à collet carré Ecrou hexagonal M8 à bride creuse	01.07.2017 – 01.07.2017 –	3047043 •	Pièce	0,5 /pce
			4015132 •	_____	9,0 /pce
			3043106 •	_____	0,4 /pce
			3018270 •	_____	0,1 /pce
	<b>Set : patte d'ancrage rail raccordement</b> Galvanisé RAL 9002 Vis à tête plate M8 × 16 à collet carré Ecrou hexagonal M8 à bride creuse	01.06.2022 – 01.06.2022 –	4019726 •	Pièce	6,0 /pce
			3020352 •	_____	/pce
			3043106 •	_____	0,4 /pce
			3018270 •	_____	0,1 /pce

2) Cadre disponible uniquement avec panneau

+<sup>1</sup> Supplément pour revêtement haut de gamme en Color ou RAL au choix (voir page 138). Indiquez le numéro d'article de la teinte.

+<sup>2</sup> Supplément pour Decograin / Decopaint, voir page 142. Indiquez le numéro d'article du décor Decograin / Decopaint correspondant.

+<sup>3</sup> Supplément pour vitrage d'hubriserie de fenêtre, remplissage compris, voir pages 142 – 144. Indiquez le numéro d'article du vitrage correspondant.



+<sup>4</sup> Supplément pour hubriseries de fenêtre laquées en Color, RAL au choix ou assorties à Decograin (voir page 140). Indiquez le numéro d'article de la teinte.

+<sup>5</sup> Supplément pour éléments design, voir page 144. Indiquez le numéro d'article du motif correspondant.

+<sup>8</sup> Supplément pour cadres en aluminium laqués en Color, RAL au choix ou assortis à Decograin (voir page 138) ; indiquez le numéro d'article de la teinte.

+<sup>9</sup> Supplément pour remplissage de cadre en aluminium de porte, voir page 52 – 54. Indiquez le numéro d'article du remplissage correspondant.

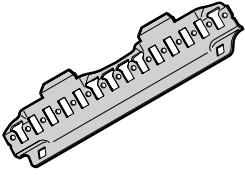
## 9. LPU 67 Thermo

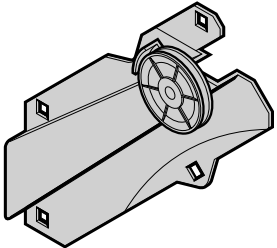
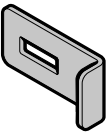
Article	Description	Période de production	N° d'art.	Quantité	€
	<b>Plaque de serrage, type de ferrure Z</b>  Galvanisé RAL 9002 Vis à tête plate M8 × 13, T30, galvanisées Ecrou hexagonal M8 avec bride, galvanisé	01.07.2017 – 01.07.2017 –	3091706 •	Pièce	7,0 /pce
			4015133 •		20,00 /pce
			3053380 •		0,6 /pce
			3018270 •		0,1 /pce
	<b>Coulisse de retenue de câble de traction, type de ferrure Z</b>  Galvanisé RAL 9002 Vis de fixation à 6 pans M6 × 20 T30 8.8, galvanisée Ecrou de blocage M6 à six pans et bride	01.07.2017 – 01.07.2017 –	3045342 •	Pièce	7,0 /pce
			4015134 •		9,0 /pce
			4012199 •		5,0 /pce
			3001660 •		0,1 /pce
	<b>Étai de couple complet avec galet à câble, type de ferrure L</b>  Galvanisé Droite Gauche RAL 9002 Droite Gauche Vis à tête plate M8 × 13, T30, galvanisées Ecrou hexagonal M8 avec bride, galvanisé	01.07.2017 – 01.07.2017 –	3047435 •	Pièce	41,00 /pce
			3047434 •		41,00 /pce
		01.07.2017 – 01.07.2017 –	4015136 •		53,00 /pce
			4015137 •		53,00 /pce
			3053380 •		0,6 /pce
		3018270 •		0,1 /pce	
	<b>Set : équerre de renfort pour courbe de rail de guidage</b>  Poids du tablier de porte > 170 kg Galvanisé RAL 9002	01.07.2017 – 01.07.2017 –	4003670 ⌚	Pièce	20,00 /pce
			4015000 ⌚		49,00 /pce

2) Cadre disponible uniquement avec panneau

+<sup>1</sup> Supplément pour revêtement haut de gamme en Color ou RAL au choix (voir page 138). Indiquez le numéro d'article de la teinte.

+<sup>2</sup> Supplément pour Decograin / Decopaint, voir page 142. Indiquez le numéro d'article du décor Decograin / Decopaint correspondant.

+<sup>3</sup> Supplément pour vitrage d'huissierie de fenêtre, remplissage compris, voir pages 142 – 144. Indiquez le numéro d'article du vitrage correspondant.



+<sup>4</sup> Supplément pour huissieries de fenêtre laquées en Color, RAL au choix ou assorties à Decograin (voir page 140). Indiquez le numéro d'article de la teinte.

+<sup>5</sup> Supplément pour éléments design, voir page 144. Indiquez le numéro d'article du motif correspondant.

+<sup>8</sup> Supplément pour cadres en aluminium laqués en Color, RAL au choix ou assorties à Decograin (voir page 138) ; indiquez le numéro d'article de la teinte.

+<sup>9</sup> Supplément pour remplissage de cadre en aluminium de porte, voir page 52 – 54. Indiquez le numéro d'article du remplissage correspondant.

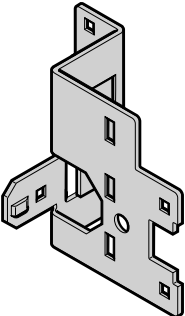
## 9. LPU 67 Thermo

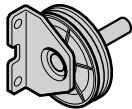
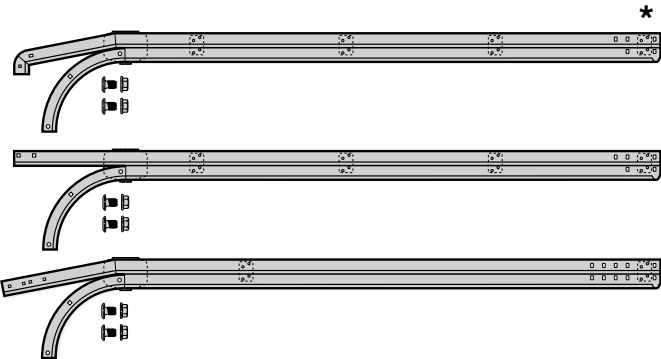
Article	Description	Période de production	N° d'art.	Quantité	€
	<b>Plaque d'assemblage arrière, types de ferrure L et BL</b>			Pièce	
	Galvanisé				
	Droite	01.07.2017 –	3057524 •	_____	20,00 /pce
	Gauche	01.07.2017 –	3057523 •	_____	20,00 /pce
	RAL 9002				
	Droite	01.07.2017 –	4015139 •	_____	21,00 /pce
Gauche	01.07.2017 –	4015138 •	_____	21,00 /pce	
	Vis à tête plate M8 × 13 à collet carré		3043106 •	_____	0,4 /pce
	Ecrou hexagonal M8 à bride creuse		3018270 •	_____	0,1 /pce
	<b>Crampon de rail de guidage 9,5 pour suspension au plafond</b>			Pièce	
	Galvanisé				
	RAL 9002	01.07.2017 –	3047045 •	_____	7,0 /pce
	Vis à tête plate M8 × 13 à collet carré	01.07.2017 –	4015161 •	_____	17,00 /pce
	Ecrou hexagonal M8 à bride creuse		3043106 •	_____	0,4 /pce
			3018270 •	_____	0,1 /pce
	<b>Équerre de soutien, renvoi de câble avec galet à câble, type de ferrure Z</b>			Pièce	
	Galvanisé				
	RAL 9002	01.07.2017 –	3047257 •	_____	14,00 /pce
	Vis à tête A 6,5 × 13	01.07.2017 –	4015269 •	_____	20,00 /pce
			4020140 •	_____	0,5 /pce
 <p><b>Rail de guidage horizontal</b> Avec set : courbe de rail de guidage 90°</p> <p>Gauche, droite (2 pièces)</p> <p>Galvanisé</p> <p>RAL 9002</p>				Pièce	
		01.07.2017 –	4012171 ⌚	_____	115,00 /m
		01.07.2017 –	4015795 ⌚	_____	178,00 /m

2) Cadre disponible uniquement avec panneau

+<sup>1</sup> Supplément pour revêtement haut de gamme en Color ou RAL au choix (voir page 138). Indiquez le numéro d'article de la teinte.

+<sup>2</sup> Supplément pour Decograin / Decopaint, voir page 142. Indiquez le numéro d'article du décor Decograin / Decopaint correspondant.

+<sup>3</sup> Supplément pour vitrage d'hubriserie de fenêtre, remplissage compris, voir pages 142 – 144. Indiquez le numéro d'article du vitrage correspondant.





+<sup>4</sup> Supplément pour hubriseries de fenêtre laquées en Color, RAL au choix ou assorties à Decograin (voir page 140). Indiquez le numéro d'article de la teinte.

+<sup>5</sup> Supplément pour éléments design, voir page 144. Indiquez le numéro d'article du motif correspondant.

+<sup>6</sup> Supplément pour cadres en aluminium laqués en Color, RAL au choix ou assortis à Decograin (voir page 138) ; indiquez le numéro d'article de la teinte.

+<sup>9</sup> Supplément pour remplissage de cadre en aluminium de porte, voir page 52 – 54. Indiquez le numéro d'article du remplissage correspondant.

## 9. LPU 67 Thermo

Article	Description	Période de production	N° d'art.	Quantité	€
	*			Pièce	
					
<b>Barre d'écartement</b>					
	Galvanisé	01.07.2017 –	3038670 	_____	37,00 /m
	RAL 9002	01.07.2017 –	3096165 	_____	59,00 /m

2) Cadre disponible uniquement avec panneau

+<sup>1</sup> Supplément pour revêtement haut de gamme en Color ou RAL au choix (voir page 138). Indiquez le numéro d'article de la teinte.

+<sup>2</sup> Supplément pour Decograin / Decopaint, voir page 142. Indiquez le numéro d'article du décor Decograin / Decopaint correspondant.

+<sup>3</sup> Supplément pour vitrage d'hubrisserie de fenêtre, remplissage compris, voir pages 142 – 144. Indiquez le numéro d'article du vitrage correspondant.

+<sup>4</sup> Supplément pour huisseries de fenêtre laquées en Color, RAL au choix ou assorties à Decograin (voir page 140). Indiquez le numéro d'article de la teinte.

+<sup>5</sup> Supplément pour éléments design, voir page 144. Indiquez le numéro d'article du motif correspondant.

+<sup>6</sup> Supplément pour cadres en aluminium laqués en Color, RAL au choix ou assortis à Decograin (voir page 138) ; indiquez le numéro d'article de la teinte.

+<sup>9</sup> Supplément pour remplissage de cadre en aluminium de porte, voir page 52 – 54. Indiquez le numéro d'article du remplissage correspondant.

## 9. LPU 67 Thermo

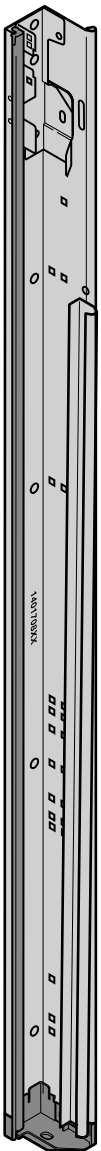
Article	Description	Période de production	N° d'art.	Quantité	€
	<p><b>* Montant latéral de cadre dormant en RAL 9002</b> (complet sans courbe de rail de guidage)</p>			Pièce	
	Ferrure N				
	Droite	01.07.2017 –	4015789 ⌚	_____	320,00 /m
	Gauche	01.07.2017 –	4015790 ⌚	_____	320,00 /m
	Ferrure L				
	Droite	01.07.2017 –	4015791 ⌚	_____	320,00 /m
	Gauche	01.07.2017 –	4015792 ⌚	_____	320,00 /m
	Ferrure Z				
	Droite	01.07.2017 –	4015793 ⌚	_____	320,00 /m
	Gauche	01.07.2017 –	4015794 ⌚	_____	320,00 /m
	<p><b>Disponible en option</b> Set : vis à bois 8 × 60 et cheville, prémonté</p>		4019551 •	_____	0,7 /pce

2) Cadre disponible uniquement avec panneau

+<sup>1</sup> Supplément pour revêtement haut de gamme en Color ou RAL au choix (voir page 138). Indiquez le numéro d'article de la teinte.

+<sup>2</sup> Supplément pour Decograin / Decopaint, voir page 142. Indiquez le numéro d'article du décor Decograin / Decopaint correspondant.

+<sup>3</sup> Supplément pour vitrage d'huissierie de fenêtre, remplissage compris, voir pages 142 – 144. Indiquez le numéro d'article du vitrage correspondant.

+<sup>4</sup> Supplément pour huisseries de fenêtre laquées en Color, RAL au choix ou assorties à Decograin (voir page 140). Indiquez le numéro d'article de la teinte.

+<sup>5</sup> Supplément pour éléments design, voir page 144. Indiquez le numéro d'article du motif correspondant.

+<sup>8</sup> Supplément pour cadres en aluminium laqués en Color, RAL au choix ou assortis à Decograin (voir page 138) ; indiquez le numéro d'article de la teinte.

+<sup>9</sup> Supplément pour remplissage de cadre en aluminium de porte, voir page 52 – 54. Indiquez le numéro d'article du remplissage correspondant.

## 9. LPU 67 Thermo

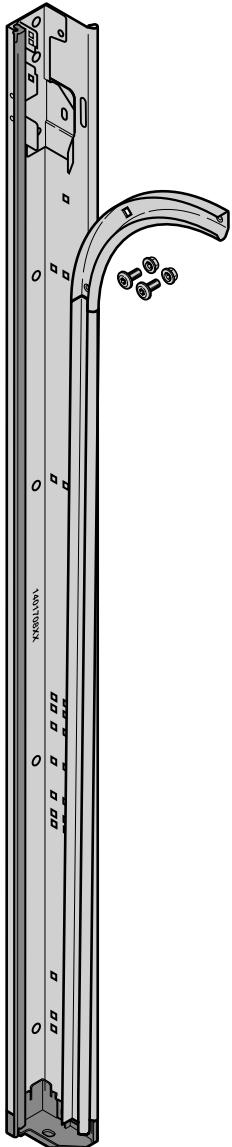
Article	Description	Période de production	N° d'art.	Quantité	€
	<p><b>* Montant latéral de cadre dormant galvanisé</b> Complet, vis à tête plate M8 × 13, T30, avec set : courbe de rail de guidage 90°</p>			Pièce	
	Ferrure N				
	Droite	01.07.2017 –	4012155	_____	129,00 /m
	Gauche	01.07.2017 –	4012156	_____	129,00 /m
	Ferrure L				
	Droite	01.07.2017 –	4012157	_____	129,00 /m
	Gauche	01.07.2017 –	4012158	_____	129,00 /m
	Ferrure Z				
	Droite	01.07.2017 –	4012159	_____	129,00 /m
	Gauche	01.07.2017 –	4012160	_____	129,00 /m
	<p><b>Disponible en option</b> Set : vis à bois 8 × 60 et cheville, prémonté</p>		4019551	• _____	0,7 /pce

2) Cadre disponible uniquement avec panneau

+<sup>1</sup> Supplément pour revêtement haut de gamme en Color ou RAL au choix (voir page 138). Indiquez le numéro d'article de la teinte.

+<sup>2</sup> Supplément pour Decograin / Decopaint, voir page 142. Indiquez le numéro d'article du décor Decograin / Decopaint correspondant.

+<sup>3</sup> Supplément pour vitrage d'hubriserie de fenêtre, remplissage compris, voir pages 142 – 144. Indiquez le numéro d'article du vitrage correspondant.



+<sup>4</sup> Supplément pour hubriseries de fenêtre laquées en Color, RAL au choix ou assorties à Decograin (voir page 140). Indiquez le numéro d'article de la teinte.

+<sup>5</sup> Supplément pour éléments design, voir page 144. Indiquez le numéro d'article du motif correspondant.

+<sup>8</sup> Supplément pour cadres en aluminium laqués en Color, RAL au choix ou assortis à Decograin (voir page 138) ; indiquez le numéro d'article de la teinte.

+<sup>9</sup> Supplément pour remplissage de cadre en aluminium de porte, voir page 52 – 54. Indiquez le numéro d'article du remplissage correspondant.

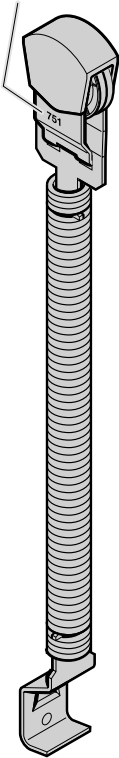
## 9. LPU 67 Thermo

Article	Description	Période de production	N° d'art.	Quantité	€
* Identification du ressort (fanion en aluminium) 	<b>Système de ressorts de traction type 2</b> Numéro 759 Numéro 769	01.07.2017 – 01.07.2017 –	3095819 • 3095820 •	Pièce _____ _____	214,00 /pce 258,00 /pce
	<b>Consigne de sécurité :</b> Remplacez toujours les ressorts par paires. Lors du calcul, les ressorts sont déterminés selon des variations de charges définies. Si l'un des ressorts d'une porte se brise, cela signifie que l'autre ressort se trouve à la limite de rupture calculée. et est susceptible de se briser à très court terme.				
	<b>Poulie de renvoi de câble, Ø 78 mm</b> Ecrou hexagonal M10 Vis à six pans ajustée M10 x 34	01.07.2017 –	3047251 • 3088027 • 4016442 •	Pièce _____ _____ _____	30,00 /pce 0,2 /pce 4,0 /pce
	<b>Sécurité anti-empiètement pour tambour d'enroulement</b> <b>Type de ferrure L</b> Vis à tête fraisée 5 x 12 Meplast	01.07.2017 –	3047377 • 3041063 •	Pièce _____ _____	7,0 /pce 0,9 /pce

2) Cadre disponible uniquement avec panneau

+<sup>1</sup> Supplément pour revêtement haut de gamme en Color ou RAL au choix (voir page 138). Indiquez le numéro d'article de la teinte.

+<sup>2</sup> Supplément pour Decograin / Decopaint, voir page 142. Indiquez le numéro d'article du décor Decograin / Decopaint correspondant.

+<sup>3</sup> Supplément pour vitrage d'hublot de fenêtre, remplissage compris, voir pages 142 – 144. Indiquez le numéro d'article du vitrage correspondant.



+<sup>4</sup> Supplément pour huisseries de fenêtre laquées en Color, RAL au choix ou assorties à Decograin (voir page 140). Indiquez le numéro d'article de la teinte.

+<sup>5</sup> Supplément pour éléments design, voir page 144. Indiquez le numéro d'article du motif correspondant.

+<sup>8</sup> Supplément pour cadres en aluminium laqués en Color, RAL au choix ou assortis à Decograin (voir page 138) ; indiquez le numéro d'article de la teinte.

+<sup>9</sup> Supplément pour remplissage de cadre en aluminium de porte, voir page 52 – 54. Indiquez le numéro d'article du remplissage correspondant.

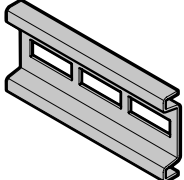
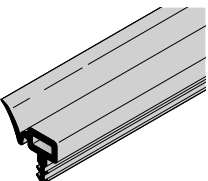
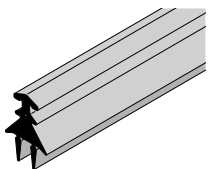
## 9. LPU 67 Thermo

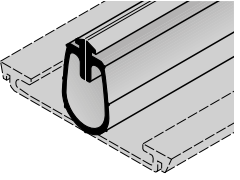
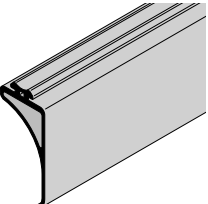
Article	Description	Période de production	N° d'art.	Quantité	€
	<b>Guide de câble pour galet à câble d'étai de couple</b> <b>Type de ferrure L</b>	01.07.2017 –	3047443 •	Pièce _____	11,00 /pce
	<b>Profilé de serrage 90 mm, CR 2</b> <b>Types de ferrure N, L, et Z</b>	01.10.2020 – 01.10.2020 –	4019721 ⌚ 4019043 ⌚ 3053380 • 3018270	Pièce _____ _____ _____ _____	1,0 /pce 5,0 /pce 0,6 /pce 0,1 /pce
	<b>Joint latéral</b> Longueur _____ m	01.07.2017 –	3051888 ⌚	Pièce _____	8,0 /m
	<b>Joint intermédiaire</b> Longueur _____ m	01.07.2017 –	3096846 ⌚	Pièce _____	4,0 /m
	<b>Palier d'arbre</b>	01.06.1999 – 01.10.2020 –	3047375 • 4020346 • 3006980 • 3018270 •	Pièce _____ _____ _____ _____	10,0 /pce 20,00 /pce 0,4 /pce 0,1 /pce
	<b>Joint de sol HG002</b> Longueur _____ m	01.07.2017 –	3045652 ⌚	Pièce _____	43,00 /m
	<b>Joint de sol HG092</b> Longueur _____ m	01.07.2017 –	3095993 ⌚	Pièce _____	19,00 /m

2) Cadre disponible uniquement avec panneau

+<sup>1</sup> Supplément pour revêtement haut de gamme en Color ou RAL au choix (voir page 138). Indiquez le numéro d'article de la teinte.

+<sup>2</sup> Supplément pour Decograin / Decopaint, voir page 142. Indiquez le numéro d'article du décor Decograin / Decopaint correspondant.

+<sup>3</sup> Supplément pour vitrage d'huissierie de fenêtre, remplissage compris, voir pages 142 – 144. Indiquez le numéro d'article du vitrage correspondant.

+<sup>4</sup> Supplément pour huissieries de fenêtre laquées en Color, RAL au choix ou assorties à Decograin (voir page 140). Indiquez le numéro d'article de la teinte.

+<sup>5</sup> Supplément pour éléments design, voir page 144. Indiquez le numéro d'article du motif correspondant.

+<sup>6</sup> Supplément pour cadres en aluminium laqués en Color, RAL au choix ou assortis à Decograin (voir page 138) ; indiquez le numéro d'article de la teinte.

+<sup>9</sup> Supplément pour remplissage de cadre en aluminium de porte, voir page 52 – 54. Indiquez le numéro d'article du remplissage correspondant.

## 9. LPU 67 Thermo

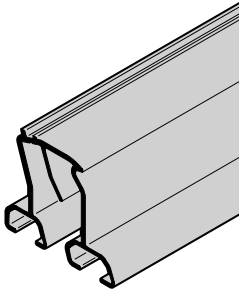
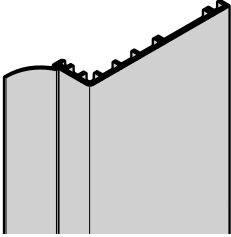
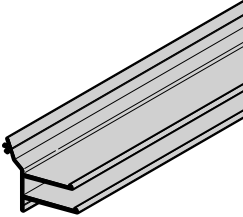
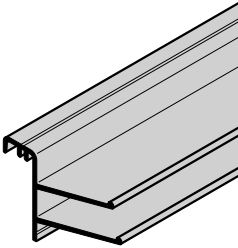
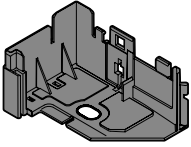
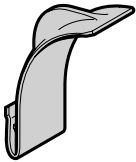
Article	Description	Période de production	N° d'art.	Quantité	€
	<b>Profilé porte-joint bas, KP 030</b> Longueur _____ m	01.03.2013 –	3097154 ⌚	Pièce _____	21,00 /m
	<b>Joint latéral HG 088</b> Longueur _____ m	01.07.2017 –	3090367 •	Pièce _____	36,00 /m
	<b>Joint de linteau HG 080</b> Pour section de porte supérieure aluminium Longueur _____ m	01.07.2017 –	3100987 •	Pièce _____	30,00 /m
	<b>Joint de linteau HG 091</b> Pour section de porte supérieure PU Longueur _____ m	01.07.2017 –	3100988 •	Pièce _____	41,00 /m
	<b>Pied de cadre dormant avec perforation</b> Gauche Droite Vis à tête plate M8 × 13, T30, galvanisées Ecroû hexagonal M8 avec bride, galvanisé	13.03.2006 – 13.03.2006 –	4018990 • 4018991 • 3053380 • 3018270 •	Pièce _____ _____ _____ _____	1,0 /pce 1,0 /pce 0,6 /pce 0,1 /pce
	<b>Ressort d'amortisseur, types de ferrure L et Z</b> Synthétique	01.07.2017 –	3072580 •	Pièce _____	4,0 /pce

2) Cadre disponible uniquement avec panneau

+<sup>1</sup> Supplément pour revêtement haut de gamme en Color ou RAL au choix (voir page 138). Indiquez le numéro d'article de la teinte.

+<sup>2</sup> Supplément pour Decograin / Decopaint, voir page 142. Indiquez le numéro d'article du décor Decograin / Decopaint correspondant.

+<sup>3</sup> Supplément pour vitrage d'huissierie de fenêtre, remplissage compris, voir pages 142 – 144. Indiquez le numéro d'article du vitrage correspondant.

+<sup>4</sup> Supplément pour huisseries de fenêtre laquées en Color, RAL au choix ou assorties à Decograin (voir page 140). Indiquez le numéro d'article de la teinte.

+<sup>5</sup> Supplément pour éléments design, voir page 144. Indiquez le numéro d'article du motif correspondant.

+<sup>8</sup> Supplément pour cadres en aluminium laqués en Color, RAL au choix ou assortis à Decograin (voir page 138) ; indiquez le numéro d'article de la teinte.

+<sup>9</sup> Supplément pour remplissage de cadre en aluminium de porte, voir page 52 – 54. Indiquez le numéro d'article du remplissage correspondant.

## 9. LPU 67 Thermo

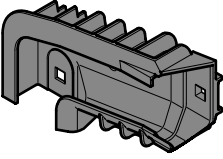
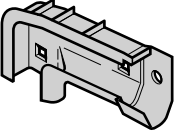
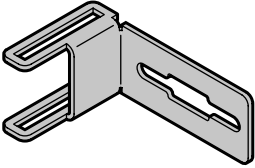
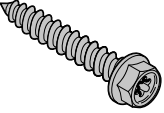
Article	Description	Période de production	N° d'art.	Quantité	€		
	<b>Guide courbe</b> <b>Types de ferrure L, Z, BL et BZ</b>  Synthétique Droite Gauche Vis à tête plate M8 × 13, T30, galvanisées Écrou hexagonal M8, galvanisé	01.06.1999 – 01.06.1999 –	3072578 • 3072577 • 3053380 • 3073793	Pièce  _____ _____ _____ _____	20,00 /pce 20,00 /pce 0,6 /pce 0,3 /pce		
		<b>Guide-courbe, CR 2</b> <b>Types de ferrure L, Z</b>  Métal, galvanisé Droite Gauche Premium, RAL 9002 Droite Gauche Vis à tête plate M8 × 13, T30, galvanisées Ecrou hexagonal M8 avec bride, galvanisé	01.10.2020 – 01.10.2020 – 01.10.2020 – 01.10.2020 –	3047090 • 3047089 • 4019048 • 4019049 3053380 • 3018270	Pièce  _____ _____ _____ _____ _____ _____	20,00 /pce 20,00 /pce 25,00 /pce 25,00 /pce 0,6 /pce 0,1 /pce	
			<b>Set de pattes d'ancrage spéciales 2</b>  01.10.2020 –	4018274	Pièce  _____	68,00 /pce	
			<b>Vis à tête à six pans</b>  A6,5 × 20 A6,5 × 52		3095154 • 3095138 •	Pièce  _____ _____	0,4 /pce 1,0 /pce

2) Cadre disponible uniquement avec panneau

+<sup>1</sup> Supplément pour revêtement haut de gamme en Color ou RAL au choix (voir page 138). Indiquez le numéro d'article de la teinte.

+<sup>2</sup> Supplément pour Decograin / Decopaint, voir page 142. Indiquez le numéro d'article du décor Decograin / Decopaint correspondant.

+<sup>3</sup> Supplément pour vitrage d'hubriserie de fenêtre, remplissage compris, voir pages 142 – 144. Indiquez le numéro d'article du vitrage correspondant.

+<sup>4</sup> Supplément pour huisseries de fenêtre laquées en Color, RAL au choix ou assorties à Decograin (voir page 140). Indiquez le numéro d'article de la teinte.

+<sup>5</sup> Supplément pour éléments design, voir page 144. Indiquez le numéro d'article du motif correspondant.

+<sup>8</sup> Supplément pour cadres en aluminium laqués en Color, RAL au choix ou assortis à Decograin (voir page 138) ; indiquez le numéro d'article de la teinte.

+<sup>9</sup> Supplément pour remplissage de cadre en aluminium de porte, voir page 52 – 54. Indiquez le numéro d'article du remplissage correspondant.

## 9. LPU 67 Thermo

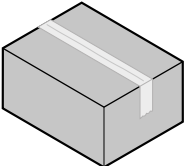
Article	Description	Période de production	N° d'art.	Quantité	€	
	<b>Set : extension CR 2</b> (supports roulette, charnières, chapes de roulette, doubles galets de guidage, vis, écrous)			Pièce		
	<b>Ferrure N</b> A 4 éléments, galvanisé		3097950 •	_____	221,00	/pce
	A 6 éléments, galvanisé		3097953 •	_____	254,00	/pce
	A 4 éléments, RAL 9002		3097956 •	_____	353,00	/pce
	A 6 éléments, RAL 9002		3097959 •	_____	441,00	/pce
	<b>Ferrure L</b> A 4 éléments, galvanisé		3097951 •	_____	221,00	/pce
	A 6 éléments, galvanisé		3097954 •	_____	254,00	/pce
	A 4 éléments, RAL 9002		3097957 •	_____	353,00	/pce
	A 6 éléments, RAL 9002		3097960 •	_____	441,00	/pce
	<b>Ferrure Z</b> A 4 éléments, galvanisé		3097952 •	_____	221,00	/pce
	A 6 éléments, galvanisé		3097955 •	_____	254,00	/pce
	A 4 éléments, RAL 9002		3097958 •	_____	353,00	/pce
	A 6 éléments, RAL 9002		3097961 •	_____	441,00	/pce

2) Cadre disponible uniquement avec panneau

+<sup>1</sup> Supplément pour revêtement haut de gamme en Color ou RAL au choix (voir page 138). Indiquez le numéro d'article de la teinte.

+<sup>2</sup> Supplément pour Decograin / Decopaint, voir page 142. Indiquez le numéro d'article du décor Decograin / Decopaint correspondant.

+<sup>3</sup> Supplément pour vitrage d'hubriserie de fenêtre, remplissage compris, voir pages 142 – 144. Indiquez le numéro d'article du vitrage correspondant.

+<sup>4</sup> Supplément pour hubriseries de fenêtre laquées en Color, RAL au choix ou assorties à Decograin (voir page 140). Indiquez le numéro d'article de la teinte.



+<sup>5</sup> Supplément pour éléments design, voir page 144. Indiquez le numéro d'article du motif correspondant.

+<sup>8</sup> Supplément pour cadres en aluminium laqués en Color, RAL au choix ou assortis à Decograin (voir page 138) ; indiquez le numéro d'article de la teinte.

+<sup>9</sup> Supplément pour remplissage de cadre en aluminium de porte, voir page 52 – 54. Indiquez le numéro d'article du remplissage correspondant.



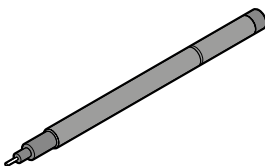
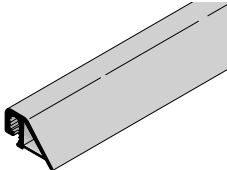

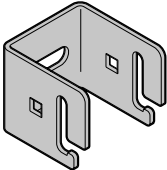
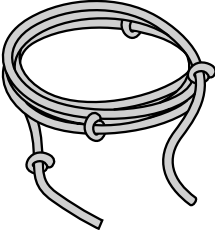
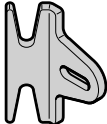
# 10. Accessoires généraux

Article	Description	Période de production	N° d'art.	Quantité	€
	<b>Feutre fin</b> Pour Planar Matt deluxe Planar CH 7016 Matt deluxe Planar CH 8028 Matt deluxe Planar CH 9006 Matt deluxe Planar CH 9007 Matt deluxe Planar CH 9016 Matt deluxe Planar CH 703 Matt deluxe Planar CH 905 Matt deluxe		4018175 • 4018176 • 4018177 • 4018178 • 4017989 • 4018174 • 4022096 •	Pièce _____ _____ _____ _____ _____ _____ _____	44,00 /pce 44,00 /pce 44,00 /pce 44,00 /pce 44,00 /pce 44,00 /pce 44,00 /pce
	<b>Joint de panneau</b> Longueur _____ mm	01.06.1999 –	3046369 ⌚	Pièce _____	12,00 /m
	<b>Set : accessoires de fixation, panneau en acier à simple paroi</b>  125 mm 95 mm 95 mm, RAL 9002	01.06.1999 – 01.06.1999 – 01.03.2019 –	3045529 • 3046210 • 4016744 •	Pièce _____ _____ _____	8,0 /pce 8,0 /pce 17,00 /pce
	<b>Patte d'ancrage pour faux-linteau</b> Pour faux-linteau affleurant	01.06.1999 –	3080152 •	Pièce _____	12,00 /pce
	<b>Corde manuelle, Ø 8 mm</b> 3600 mm	01.06.1999 –	3076574 •	Pièce _____	28,00 /pce
	<b>Support de chaîne et de câble</b> Vis à tête plate M8 x 16	01.06.1999 –	3025357 • 3043208 •	Pièce _____ _____	7,0 /pce 0,4 /pce

- 5) Quantité de commande minimale 10 pièces  
 6) Quantité de commande minimale 20 pièces  
 7) Quantité de commande minimale 50 pièces  
 [+] Sans supplément

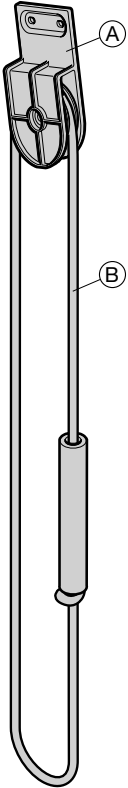
# 10. Accessoires généraux

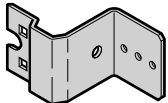
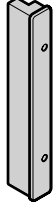
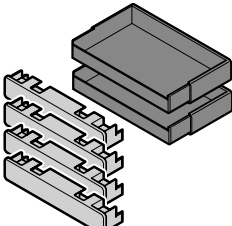
Article	Description	Période de production	N° d'art.	Quantité	€
	<p><b>Treuil à main complet avec câble, type de ferrure H</b></p> <p>01.06.1999 –</p> <p>3044759 ⌚</p>	<p>Pièce</p> <p>_____</p> <p>100,00 /pce</p>			
	<p><b>Poulie de renvoi (A)</b></p> <p>01.06.1999 –</p> <p>3024474 •</p>	<p>_____</p> <p>41,00 /pce</p>			
	<p>Vis à tête plate galvanisée M8 × 13 à collet carré</p> <p>3043106 •</p>	<p>_____</p> <p>0,4 /pce</p>			
	<p>Ecrou hexagonal M8 à bride creuse</p> <p>3018270 •</p>	<p>_____</p> <p>0,1 /pce</p>			
	<p><b>Corde manuelle, Ø 12 mm (B)</b></p> <p>Longueur _____ mm</p> <p>01.06.1999 –</p> <p>3045659 ⌚</p>	<p>_____</p> <p>9,0 /m</p>			
	<p><b>Crampon pour corde manuelle</b></p> <p>01.06.1999 –</p> <p>3024814 •</p> <p>3001440 •</p> <p>3001660 •</p>	<p>Pièce</p> <p>_____</p> <p>7,0 /pce</p> <p>0,3 /pce</p> <p>0,1 /pce</p>			
	<p><b>Cornière pour treuil à main</b></p> <p>01.06.1999 –</p> <p>3051010 •</p>	<p>Pièce</p> <p>_____</p> <p>23,00 /pce</p>			
	<p><b>Raccord au faux-linteau</b></p> <p>150 blanc</p> <p>150, gris</p> <p>173 blanc</p> <p>173, gris</p> <p>13.02.2014 –</p> <p>13.02.2014 –</p> <p>13.02.2014 –</p> <p>13.02.2014 –</p> <p>3056839 •</p> <p>4012341 •</p> <p>3056840 •</p> <p>4012421 •</p>	<p>Pièce</p> <p>_____</p> <p>1,0 /pce</p> <p>1,0 /pce</p> <p>1,0 /pce</p> <p>1,0 /pce</p>			
	<p><b>Set : accessoires pour cadre d'habillage</b></p> <p>95 blanc</p> <p>125 blanc</p> <p>27.02.2014 –</p> <p>01.03.2018 –</p> <p>3075643 •</p> <p>4015800 •</p>	<p>Pièce</p> <p>_____</p> <p>25,00 /pce</p> <p>32,00 /pce</p>			

5) Quantité de commande minimale 10 pièces

6) Quantité de commande minimale 20 pièces

7) Quantité de commande minimale 50 pièces

[+] Sans supplément

# 10. Accessoires généraux

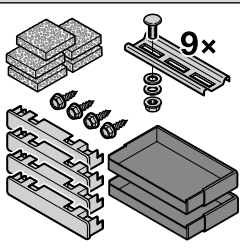
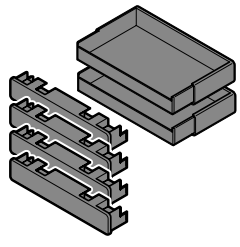
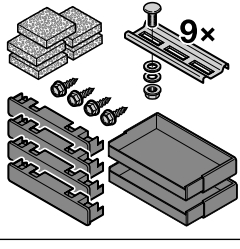
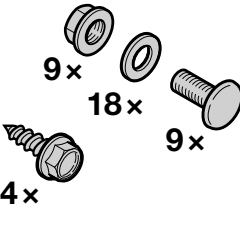
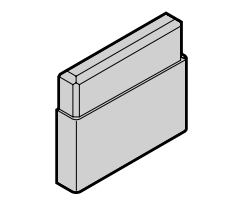
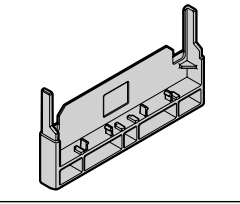
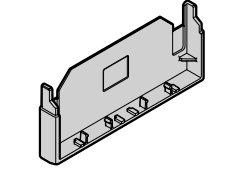
Article	Description	Période de production	N° d'art.	Quantité	€
	<b>Set : accessoires de fixation pour cadre d'habillage</b> 95 blanc 125 blanc	13.02.2014 – 01.03.2018 –	3074373 • 4015799 •	Pièce _____ _____	44,00 /pce 53,00 /pce
	<b>Set : accessoires pour cadre d'habillage</b> 95, noir 125, noir	13.02.2014 – 01.03.2018 –	4011164 • 4015802 •	Pièce _____ _____	24,00 /pce 32,00 /pce
	<b>Set : accessoires de fixation pour cadre d'habillage</b> 95, noir 125, noir	13.02.2014 – 01.03.2018 –	4011165 • 4015801 •	Pièce _____ _____	47,00 /pce 53,00 /pce
	<b>Set : vis galvanisées pour cadre dormant</b> Vis à tête plate M8 x 16, (9 x) Écrou hexagonal avec bride M8, (9 x) Rondelle A 8.4, (18 x) Vis perceuse 9 x 16-M, (4 x)	13.02.2014 –	4004864 •	Pièce _____	4,0 /pce
	<b>Pied de cadre pour panneau de recouvrement mural (profilé de rénovation)</b>	13.02.2014 –	4006060 •	Pièce _____	4,0 /pce
	<b>Pied de cadre 150, VDL abaissé</b>	13.02.2014 –	4003655 •	Pièce _____	4,0 /pce
	<b>Pied de cadre 150, VDL, non abaissé</b>	13.02.2014 –	4003926 •	Pièce _____	4,0 /pce

5) Quantité de commande minimale 10 pièces

6) Quantité de commande minimale 20 pièces

7) Quantité de commande minimale 50 pièces

[+] Sans supplément

# 10. Accessoires généraux

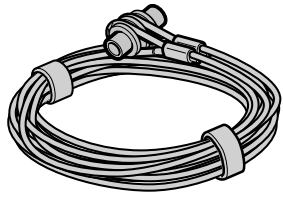
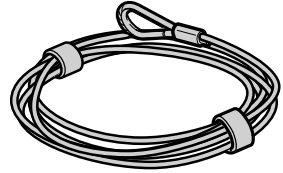
Article	Description	Période de production	N° d'art.	Quantité	€	
	<p><b>* Câbles métalliques Ø 3 mm complets, type de ferrure Z, avec logement de câble, par porte</b></p> <p>L = 2 365 hauteur de porte jusqu'à 1 875</p> <p>L = 2 445 hauteur de porte jusqu'à 1 955</p> <p>L = 2 490 hauteur de porte jusqu'à 2 000</p> <p>L = 2 570 hauteur de porte jusqu'à 2 080</p> <p>L = 2 615 hauteur de porte jusqu'à 2 125</p> <p>L = 2 695 hauteur de porte jusqu'à 2 205</p> <p>L = 2 740 hauteur de porte jusqu'à 2 250</p> <p>L = 2 865 hauteur de porte jusqu'à 2 375</p> <p>L = 2 990 hauteur de porte jusqu'à 2 500</p> <p>L = 3 115 hauteur de porte jusqu'à 2 625</p>	<p>01.02.2001 –</p> <p>01.07.2002 –</p> <p>01.09.1999 –</p> <p>01.07.2002 –</p> <p>01.09.1999 –</p> <p>01.03.2003 –</p> <p>01.09.1999 –</p> <p>01.02.2001 –</p> <p>01.02.2001 –</p> <p>01.06.2003 –</p>	<p>3064346 •</p> <p>3064347 •</p> <p>3064348 •</p> <p>3064349 •</p> <p>3064350 •</p> <p>3064351 •</p> <p>3064352 •</p> <p>3064353 •</p> <p>3064354 •</p> <p>3064355 •</p>	<p>Pièce</p> <p>_____</p> <p>_____</p> <p>_____</p> <p>_____</p> <p>_____</p> <p>_____</p> <p>_____</p> <p>_____</p> <p>_____</p> <p>_____</p>	<p>66,00 /pce</p> <p>66,00 /pce</p> <p>66,00 /pce</p> <p>66,00 /pce</p> <p>68,00 /pce</p> <p>68,00 /pce</p> <p>68,00 /pce</p> <p>68,00 /pce</p> <p>68,00 /pce</p> <p>68,00 /pce</p>	
		<p><b>Câbles métalliques Ø 3 mm complets, type de ferrure N, avec cosse, par porte</b></p> <p>L = 3 040 hauteur de porte jusqu'à 2 250</p> <p>L = 3 780 (à partir du 01/03.2005, uniquement hauteurs de porte &gt; 2250)</p>	<p>01.03.2005 –</p> <p>01.06.1999 –</p>	<p>3064375 •</p> <p>3064376 •</p>	<p>Pièce</p> <p>_____</p> <p>_____</p>	<p>24,00 /pce</p> <p>28,00 /pce</p>
			<p><b>Câbles métalliques Ø 3 mm complets, type de ferrure L, avec cosse, par porte</b></p> <p>L = 5 280 hauteur de porte jusqu'à 2 065</p> <p>L = 5 475 hauteur de porte jusqu'à 2 190</p> <p>L = 5 600 hauteur de porte jusqu'à 2 240</p> <p>L = 5 655 hauteur de porte jusqu'à 2 250</p> <p>L = 6 250 hauteur de porte jusqu'à 2 490</p> <p>(à partir du 01/03.2005, uniquement hauteurs de porte &gt; 2250)</p> <p>L = 6 900 hauteur de porte jusqu'à 2 830</p> <p>L = 7 300 hauteur de porte jusqu'à 3 000</p>	<p>01.03.2005 –</p> <p>01.03.2005 –</p> <p>01.03.2005 –</p> <p>01.03.2005 –</p> <p>01.06.1999 –</p> <p>01.06.1999 –</p> <p>01.06.1999 –</p>	<p>3064358 •</p> <p>3064359 •</p> <p>3064360 •</p> <p>3064361 •</p> <p>3064362 •</p> <p>3064363 •</p> <p>3064364 •</p>	<p>Pièce</p> <p>_____</p> <p>_____</p> <p>_____</p> <p>_____</p> <p>_____</p> <p>_____</p> <p>_____</p>

5) Quantité de commande minimale 10 pièces

6) Quantité de commande minimale 20 pièces

7) Quantité de commande minimale 50 pièces

[+] Sans supplément

# 10. Accessoires généraux

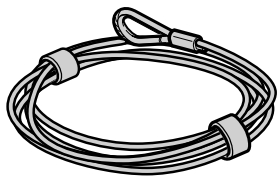
Article	Description	Période de production	N° d'art.	Quantité	€
	<b>Câbles métalliques Ø 3 mm complets, type de ferrure H, avec cosse, par porte</b>  L = 4 165 hauteur de porte jusqu'à 1 875 L = 4 290 hauteur de porte jusqu'à 2 000 L = 4 415 hauteur de porte jusqu'à 2 125 L = 4 540 hauteur de porte jusqu'à 2 250 L = 4 665 hauteur de porte jusqu'à 2 375 L = 4 790 hauteur de porte jusqu'à 2 500 L = 4 915 hauteur de porte jusqu'à 2 625 L = 5 040 hauteur de porte jusqu'à 2 750 L = 5 165 hauteur de porte jusqu'à 2 875 L = 5 290 hauteur de porte jusqu'à 3 000	01.06.1999 – 01.06.1999 – 01.06.1999 – 01.06.1999 – 01.06.1999 – 01.06.1999 – 01.06.1999 – 01.06.1999 – 01.06.1999 – 01.06.1999 –	3064365 3064366 3064367 3064368 3064369 3064370 3064371 3064372 3064373 3064374	Pièce  _____ _____ _____ _____ _____ _____ _____ _____ _____ _____	55,00 /pce 57,00 /pce 57,00 /pce 57,00 /pce 57,00 /pce 62,00 /pce 62,00 /pce 62,00 /pce 66,00 /pce 66,00 /pce
	* <b>Câbles métalliques renforcés Ø 2,9 mm complets, ferrure N, avec cosse, par porte</b> Pour portes d'un poids du tablier de porte > 170 kg L = 3 040 hauteur de porte jusqu'à 2 250 L = 3780, hauteur de porte supérieure à 2250  <b>Câbles métalliques renforcés Ø 2,9 mm complets, ferrure L, avec cosse, par porte</b> Pour portes d'un poids du tablier de porte > 170 kg L = 5 280 hauteur de porte jusqu'à 2 065 L = 5 475 hauteur de porte jusqu'à 2 190 L = 5 600 hauteur de porte jusqu'à 2 240 L = 5 655 hauteur de porte jusqu'à 2 250 L = 6 250 hauteur de porte jusqu'à 2 490 L = 6 900 hauteur de porte jusqu'à 2 830 L = 7 300 hauteur de porte jusqu'à 3 000	01.11.2009 – 01.11.2009 –  01.11.2009 – 01.11.2009 – 01.11.2009 – 01.11.2009 – 01.11.2009 – 01.11.2009 – 01.11.2009 –	3086779 3086778  3086771 3086772 3086773 3086774 3086775 3086776 3086777	Pièce  _____ _____  _____ _____ _____ _____ _____ _____ _____	165,00 /pce 199,00 /pce  270,00 /pce 279,00 /pce 286,00 /pce 288,00 /pce 313,00 /pce 344,00 /pce 362,00 /pce

5) Quantité de commande minimale 10 pièces

6) Quantité de commande minimale 20 pièces

7) Quantité de commande minimale 50 pièces

[+] Sans supplément

# 10. Accessoires généraux

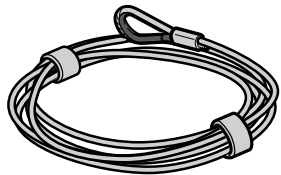
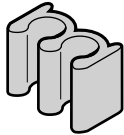
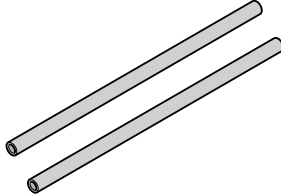
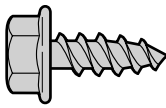
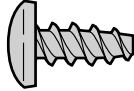
Article	Description	Période de production	N° d'art.	Quantité	€	
	<p><b>* Câbles métalliques renforcés Ø 2,9 mm complets, ferrure H, avec cosse, par porte</b></p> <p>Pour portes d'un poids du tablier de porte &gt; 170 kg</p> <p>L = 4 165 hauteur de porte jusqu'à 1 875</p> <p>L = 4 245 hauteur de porte jusqu'à 1 955</p> <p>L = 4 290 hauteur de porte jusqu'à 2 000</p> <p>L = 4 370 hauteur de porte jusqu'à 2 080</p> <p>L = 4 415 hauteur de porte jusqu'à 2 125</p> <p>L = 4 495 hauteur de porte jusqu'à 2 205</p> <p>L = 4 540 hauteur de porte jusqu'à 2 250</p> <p>L = 4 665 hauteur de porte jusqu'à 2 375</p> <p>L = 4 790 hauteur de porte jusqu'à 2 500</p> <p>L = 4 915 hauteur de porte jusqu'à 2 625</p> <p>L = 5 040 hauteur de porte jusqu'à 2 750</p> <p>L = 5 165 hauteur de porte jusqu'à 2 875</p> <p>L = 5 290 hauteur de porte jusqu'à 3 000</p>	<p>01.11.2009 –</p> <p>01.11.2009 –</p> <p>01.11.2009 –</p> <p>01.11.2009 –</p> <p>01.11.2009 –</p> <p>01.11.2009 –</p> <p>01.11.2009 –</p> <p>01.11.2009 –</p> <p>01.11.2009 –</p> <p>01.11.2009 –</p> <p>01.11.2009 –</p> <p>01.11.2009 –</p> <p>01.11.2009 –</p> <p>01.11.2009 –</p> <p>01.11.2009 –</p> <p>01.11.2009 –</p> <p>01.11.2009 –</p>	<p>3086954</p> <p>3086955</p> <p>3086956</p> <p>3086957</p> <p>3086958</p> <p>3086959</p> <p>3086960</p> <p>3086961</p> <p>3086962</p> <p>3086963</p> <p>3086964</p> <p>3086965</p> <p>3086966</p>	<p>_____</p> <p>_____</p> <p>_____</p> <p>_____</p> <p>_____</p> <p>_____</p> <p>_____</p> <p>_____</p> <p>_____</p> <p>_____</p> <p>_____</p> <p>_____</p> <p>_____</p> <p>_____</p> <p>_____</p>	<p>Pièce</p> <p>331,00</p> <p>344,00</p> <p>344,00</p> <p>344,00</p> <p>344,00</p> <p>344,00</p> <p>344,00</p> <p>344,00</p> <p>344,00</p> <p>344,00</p> <p>344,00</p> <p>344,00</p> <p>344,00</p> <p>344,00</p>	<p>/pce</p> <p>/pce</p> <p>/pce</p> <p>/pce</p> <p>/pce</p> <p>/pce</p> <p>/pce</p> <p>/pce</p> <p>/pce</p> <p>/pce</p> <p>/pce</p> <p>/pce</p> <p>/pce</p> <p>/pce</p>
		<b>Clip à tasseaux</b>	01.06.1999 –	3038335	• _____	4,0 /pce
		<b>Tasseaux, Ø 14 x 1,3 mm x 300 mm</b> (Paire = 1 pièce)	01.06.1999 –	4014467	_____	17,00 /pce
		<p><b>Vis à tôle à six pans <sup>7)</sup></b></p> <p>A 6,5 x 13, GEOMET®</p> <p>A 6,5 x 16, GEOMET®</p> <p>B 6,3 x 16, GEOMET®</p> <p>A 6,5 x 20, GEOMET®</p>		<p>4020140</p> <p>3095152</p> <p>3021742</p> <p>3095154</p>	<p>• _____</p> <p>• _____</p> <p>• _____</p> <p>• _____</p>	<p>0,5 /pce</p> <p>0,4 /pce</p> <p>0,3 /pce</p> <p>0,4 /pce</p>
		<p><b>Vis à tôle <sup>6)</sup></b></p> <p>4,2 x 13 avec tête goutte-de-suif et Torx acier inoxydable</p>		3065933	• _____	0,4 /pce





5) Quantité de commande minimale 10 pièces

6) Quantité de commande minimale 20 pièces

7) Quantité de commande minimale 50 pièces

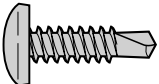
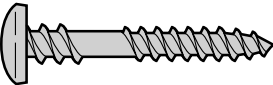
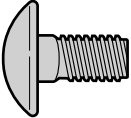
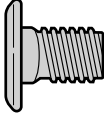
[+] Sans supplément

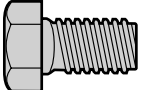
# 10. Accessoires généraux

Article	Description	Période de production	N° d'art.	Quantité	€
	<b>Vis à tôle <sup>6)</sup></b> B 2,9 × 9,5, avec tête goutte-de-suif, galvanisée ST 3,5 × 32, avec tête goutte-de-suif, galvanisée B 4,2 × 19, avec tête goutte-de-suif et fente cruciforme ST 5,5 × 16-C-Tx25 Liko, galvanisée		3014673 •	Pièce	0,2 /pce
			3059604 •	_____	0,5 /pce
			3017320 •	_____	0,3 /pce
			3051954 •	_____	0,5 /pce
	<b>Set : vis perceuse 3,5 × 16-H</b> Pour ThermoFrame  4 pièces 8 pièces		3090210 •	Pièce	0,9 /pce
			3090211 •	_____	2,0 /pce
	<b>Vis à tête goutte-de-suif, tôle / filet Spax <sup>7)</sup></b> 6,5 × 35 mm		3045405 •	Pièce	0,4 /pce
	<b>Vis à tête bombée à collet carré <sup>6)</sup></b>  M6 × 14, galvanisée M6 × 16, galvanisée M6 × 19,5, galvanisée M8 × 16, galvanisée M8 × 22, galvanisée		3086084 •	Pièce	0,3 /pce
			3001431 •	_____	0,4 /pce
			3001440 •	_____	0,3 /pce
			3006980 •	_____	0,4 /pce
			3035719 •	_____	0,4 /pce
	<b>Vis à tête plate à collet carré <sup>7)</sup></b>  M8 × 13, galvanisée M8 × 16, galvanisée M8 × 20, galvanisée		3043106 •	Pièce	0,4 /pce
			3043208 •	_____	0,4 /pce
			4003533 •	_____	0,6 /pce
	<b>Vis à tête plate Torx <sup>6)</sup></b>  M5 × 10, galvanisée M8 × 13 T30, galvanisée		3064280 •	Pièce	0,4 /pce
			3053380 •	_____	0,6 /pce
	<b>Vis à six pans avec cuvette <sup>5)</sup></b> M8 × 18, galvanisée		3007928 •	Pièce	1,0 /pce
	<b>Vis à tête fraisée Homplast à fente cruciforme <sup>5)</sup></b>  5 × 12 5 × 52		3041063 •	Pièce	0,9 /pce
			3041061 •	_____	0,9 /pce







5) Quantité de commande minimale 10 pièces

6) Quantité de commande minimale 20 pièces

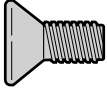
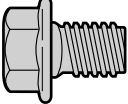
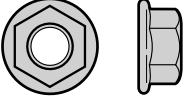
7) Quantité de commande minimale 50 pièces

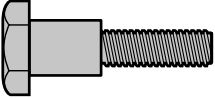
[+] Sans supplément

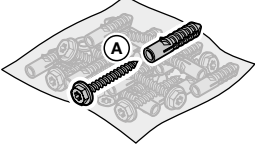
# 10. Accessoires généraux

Article	Description	Période de production	N° d'art.	Quantité	€
	<b>Vis à tête fraisée galvanisée <sup>6)</sup></b> M4 × 16, Torx M5 × 12, Torx M6 × 12 avec fente cruciforme		3092600 • 4005211 • 3007154 •	Pièce _____ _____ _____	0,3 /pce 0,4 /pce 0,3 /pce
	<b>Vis à six pans avec dent de blocage, galvanisée</b> M8 × 12		3053151 •	Pièce _____	0,6 /pce
	<b>Ecrou hexagonal</b> M6 avec cran de blocage et bride, galvanisé <sup>6)</sup> M8 avec bride creuse galvanisé <sup>7)</sup> M10 à bride et tête crantée <sup>5)</sup>		3001660 • 3018270 • 3054148 •	Pièce _____ _____ _____	0,1 /pce 0,1 /pce 0,8 /pce
	<b>Vis sans tête, à six pans creux <sup>6)</sup></b> M6 × 10 et embout plat chanfreiné M8 × 10 et cuvette endentée		3040143 • 3040142 •	Pièce _____ _____	0,4 /pce 0,4 /pce
	<b>Vis sans tête <sup>6)</sup></b> M8 × 10 avec fente		3001920 •	Pièce _____	0,2 /pce
	<b>Vis de fixation</b> M6 × 20 T30, galvanisée		4012199 •	Pièce _____	5,0 /pce
	<b>Goupille spiralée galvanisée <sup>5)</sup></b> N8 × 18		3002250 •	Pièce _____	0,7 /pce
	<b>Vis pour plaque de serrage, galvanisée <sup>6)</sup></b> 3,5 × 25		3040572 •	Pièce _____	0,3 /pce
	<b>Set : vis à bois 8 × 60 et cheville, prémonté</b>		4019551 •	Pièce _____	0,7 /pce
	<b>Vis à tête goutte-de-suif <sup>5)</sup></b> 3 × 18, avec fente cruciforme 4 × 12 avec Torx, en acier inoxydable		3063037 • 3064279 •	Pièce _____ _____	0,4 /pce 0,5 /pce

5) Quantité de commande minimale 10 pièces

6) Quantité de commande minimale 20 pièces

7) Quantité de commande minimale 50 pièces

[+] Sans supplément

# 10. Accessoires généraux

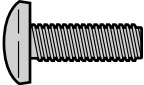
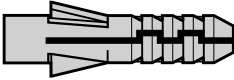
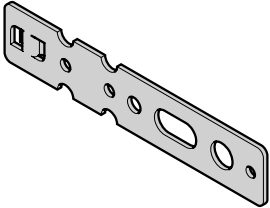
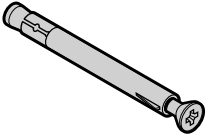
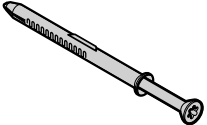
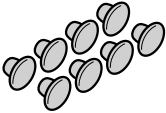
Article	Description	Période de production	N° d'art.	Quantité	€
	<b>Vis à tête goutte-de-suif <sup>5)</sup></b> M5 × 20, avec fente cruciforme M10 × 30 avec vis à six pans et laque de protection		3046324 • 3054147 •	Pièce _____ _____ _____	0,4 /pce 7,0 /pce
	<b>Cheville 10 <sup>6)</sup></b> Nylon		3006761 •	Pièce _____	0,3 /pce
	<b>Set : pattes à visser pour portillon indépendant</b> (8 pièces)		3075781 •	Pièce _____	32,00 /pce
	<b>Set : chevilles de percement pour portillon indépendant</b> 10 × 112 (8 pièces) 10 × 112 (9 pièces)		3085381 • 4005900 •	Pièce _____ _____	24,00 /pce 28,00 /pce
	<b>Set : chevilles de percement pour huisserie d'angle pour portillon indépendant</b> FUR 8 × 100 T (8 pièces)		4004078 •	Pièce _____	43,00 /pce
	<b>Set : capuchons pour alésage de charnière RAL 9002</b> (8 pièces)		3060798 •	Pièce _____	15,00 /pce

5) Quantité de commande minimale 10 pièces

6) Quantité de commande minimale 20 pièces

7) Quantité de commande minimale 50 pièces

[+] Sans supplément

# 10. Accessoires généraux

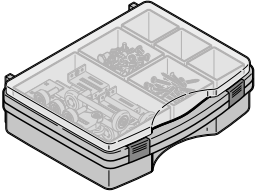
Article	Description	Période de production	N° d'art.	Quantité	€
	<b>Porte sectionnelle L-Boxx norme</b>		4015863	1	360,00 /pce
	L-Boxx		359027	1	
	Set pour paumelle masquée		3095141	1	
	Équerre de soutien, renvoi de câble avec galet à câble, types de ferrure Z et BZ		3047257	2	
	Patte d'ancrage pour fixation de cadre dormant		3085380	6	
	Plaque de serrage galvanisée		3047043	2	
	Galet de guidage inférieur avec axe de 50 mm, types de ferrure N, L, BL et H		3040311	2	
	Galet de guidage (intermédiaire), axe de 40 mm, types de ferrure N, L, BL, Z et BZ		3039956	4	
	Barre d'écartement avec plaque d'assemblage galvanisée		3047042	2	
	Palier d'arbre		3047375	1	
	Vis à tête bombée M8 × 16 à collet carré		3006980	4	
	Fixation de palier d'arbre		3047378	1	
	Set : vis à bois à six pans creux M6 × 60 avec cheville		4019551	2	
	Accouplement d'arbre		3085537	1	
	Support-galet supérieur avec galet de guidage, ferrure N à droite		3045403	1	
	Support-galet supérieur avec galet de guidage, ferrure N à gauche		3045402	1	
	Guide courbe, types de ferrure L, Z, BL et BZ à droite, synthétique		3072578	1	
	Guide courbe, types de ferrure L, Z, BL et BZ à gauche, synthétique		3072577	1	
	Set de capuchons de protection pour renfort de tablier 70 (1 paire)		4013817	6	
	Galet de guidage (intermédiaire), type G (ferrure H)		3041112	4	
	Galet de guidage supérieur, type GS (ferrure H)		3041113	2	
	Support-galet, types de ferrure N, L, BL, Z et BZ		3074403	4	
	Goupille pour sécurité de rupture de ressort		3089877	4	
	Charnière type 2 H (ferrure H)		3045119	3	
	Charnière pour portillon incorporé		3040909	3	
	Pièce d'écartement pour charnière 60 × 20 × 0,75		3095291	10	
	Pièce d'écartement pour charnière 60 × 20 × 1,5		3095292	10	
	Charnière type 2		3045117	3	
	Charnière type 6 au-dessus du portillon incorporé (avec calage)		3056279	3	
	Support-galet, ferrure H		3039948	2	
	Ressort d'amortisseur, types de ferrure L, Z, BL et BZ		3072580	4	
	Coulisse de retenue de câble de traction, type de ferrure Z, BZ		3045342	4	
	Vis de fixation M6 × 20 T30, galvanisée		4012199	4	
	Ecrou hexagonal M6 avec cran de blocage et bride, galvanisé		3001660	4	
	Vis à tôle A 6,5 × 16, GEOMET®		3095152	8	
	Vis à tôle A 6,5 × 20, GEOMET®		3042487	2	
	Vis à tête plate M8 × 13 à collet carré		3043106	2	
	Vis à tête plate M8 × 16 à collet carré		3043208	2	
	Vis à tête plate M5 × 10		3064280	2	
	Vis à tête plate M8 × 13, T30, galvanisées		3053380	2	
	Vis à tête bombée M6 × 14 avec collet carré		3086084	2	
	Vis à tête bombée M6 × 16, galvanisées		3001431	2	
	Vis à tête bombée M6 × 19,5 avec collet carré		3001440	2	
	Vis à tête bombée avec collet carré M8 × 22		3035719	2	
	Déviateurs de câble		3056831	4	

5) Quantité de commande minimale 10 pièces

6) Quantité de commande minimale 20 pièces

7) Quantité de commande minimale 50 pièces

[+] Sans supplément

# 10. Accessoires généraux

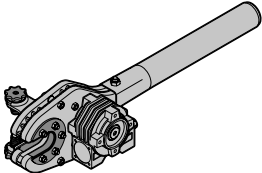
Article	Description	Période de production	N° d'art.	Quantité	€
	<b>Colle</b> Simson ISR70-03, 290 ml, pour seuil antitempête	01.03.2019 –	4015946 •	Pièce _____	24,00 /pce
	<b>Tendeur ressort de torsion</b>	01.03.2025 –	4024005 •	Pièce _____	1150,00 /pce

- 5) Quantité de commande minimale 10 pièces  
 6) Quantité de commande minimale 20 pièces  
 7) Quantité de commande minimale 50 pièces  
 [+] Sans supplément

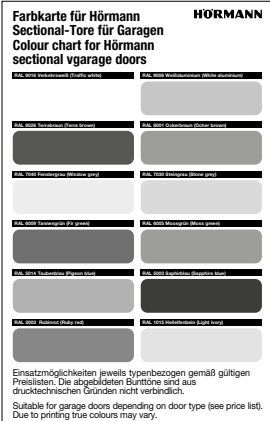

# 11. Suppléments

Article	Description	Période de production	N° d'art.	Quantité	€
 <p><b>Farbkarte für Hörmann Sectional-Tore für Garagen</b> <b>Colour chart for Hörmann sectional vgarage doors</b></p> <p><b>HÖRMANN</b></p> <p>Einsetzmöglichkeiten jeweils typenbezogen gemäß gültigen Preislisten. Die abgebildeten Farbton sind aus drucktechnischen Gründen nicht verbindlich. Suitable for garage doors depending on door type (see price list). Due to printing true colours may vary.</p>	<b>Revêtement haut de gamme</b>  <b>Color (RollMatic)</b> Comparable à RAL 9016 Blanc trafic, RAL 1015 Ivoire clair, RAL 3003 Rouge rubis, RAL 5011 Bleu acier, RAL 6005 Vert mousse, RAL 7016 Gris anthracite, RAL 7035 Gris clair RAL 8028 Brun terre, RAL 9001 Blanc crème, RAL 9005 Noir foncé RAL 9006 Aluminium blanc	04.01.2016 –	4014896	Pièce	[+]
	<b>Supplément vernis ultra résistant (satiné)</b>  Section de porte Motif Motif 450 Motif d'insert décoratif 500 Insert décoratif Fenêtre Grille d'aération	01.03.2021 – 01.03.2021 – 01.03.2021 – 01.03.2021 – 01.03.2021 – 01.03.2021 – 01.03.2021 –	4019568 4019583 4019585 4019587 4019589 4019571 4019573	Pièce _____ _____ _____ _____ _____ _____ _____	40,00 /m <sup>2</sup> 39,00 /pce 39,00 /m 33,00 /pce 46,00 /m 48,00 /pce 41,00 /pce
<b>Supplément Antigrffiti (satiné)</b>  Section de porte Motif Motif 450 Motif d'insert décoratif 500 Insert décoratif Fenêtre Grille d'aération Profilé de raccourcissement section de porte inférieure	01.03.2021 – 01.03.2021 – 01.03.2021 – 01.03.2021 – 01.03.2021 – 01.03.2021 – 01.03.2021 – 01.03.2021 –	4019569 4019584 4019586 4019588 4019590 4019572 4019574 4019582	Pièce _____ _____ _____ _____ _____ _____ _____	40,00 /m <sup>2</sup> 39,00 /pce 39,00 /m 33,00 /pce 46,00 /m 48,00 /pce 41,00 /pce 39,00 /m	
<b>Supplément PremiumPlus (satiné)</b>  Section de porte Cornière d'extrémité	01.06.2023 – 01.06.2023 –	4019570 4020453	Pièce _____ _____	152,00 /m 11,00 /pce	

[+] Sans supplément

# 11. Suppléments

Article	Description	Période de production	N° d'art.	Quantité	€
	<p><b>Revêtement haut de gamme pour huisseries de fenêtre</b></p> <p><b>Standard</b> Comparable à RAL 9016 blanc trafic Noir pour cadre type D</p> <p><b>Color</b> Comparable à RAL 1015 Ivoire clair, RAL 6005 Vert mousse, RAL 6009 Vert sapin, RAL 7012 Gris basalte, RAL 7015 Gris ardoise, RAL 7016 Gris anthracite, RAL 7030 Gris pierre, RAL 7035 Gris clair RAL 7039 Gris quartz, RAL 7040 Gris fenêtre, RAL 8028 Brun terre, RAL 9005 Noir foncé RAL 9006 Aluminium blanc, RAL 9007 Aluminium gris, CH 703 Anthracite métallique, CH 905 Matt deluxe noir, CH 7016 – Matt deluxe Gris anthracite, CH 8028 Matt deluxe Brun terre, CH 9006 Matt deluxe Aluminium blanc, CH 9007 Matt deluxe Aluminium gris, CH 9016 Matt deluxe blanc trafic</p> <p><b>RAL au choix, Noir 2100 Sablé, Gris 2900 Sablé</b></p> <p><b>Assorti à Decograin / Duragrain</b></p>	01.06.1999 –	4005266	Pièce	[+]
		01.06.1999 –	4005267		26,00 /pce
		01.03.2000 –	4005268		48,00 /pce
		01.03.2008 –	4014933		32,00 /pce
	<p><b>Revêtement haut de gamme pour grille d'aération</b></p> <p><b>Color, Color Matt deluxe</b></p> <p><b>Couleur RAL au choix</b></p> <p><b>Teinte assortie à Decograin</b></p>	01.07.2016 –	4014392	Pièce	36,00 /pce
		01.07.2016 –	4014393		42,00 /pce
		01.07.2016 –	4014394		36,00 /pce

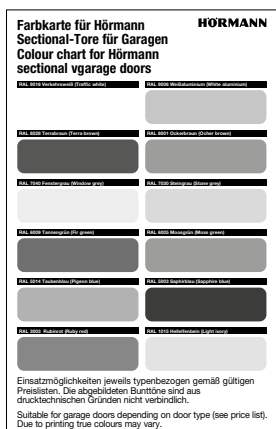

[+] Sans supplément

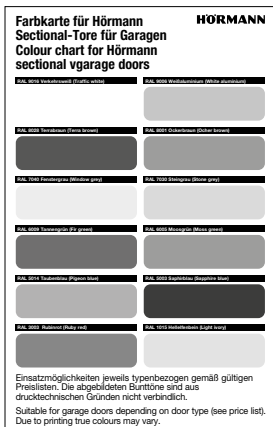

# 11. Suppléments

Article	Description	Période de production	N° d'art.	Quantité	€
	<p><b>Revêtement haut de gamme pour profilés de cadre de portillon incorporé</b></p> <p><b>Color</b> Comparable à RAL 1015 Ivoire clair, RAL 6005 Vert mousse, RAL 6009 Vert sapin, RAL 7012 Gris basalte, RAL 7015 Gris ardoise, RAL 7016 Gris anthracite, RAL 7030 Gris pierre, RAL 7035 Gris clair RAL 7039 Gris quartz, RAL 7040 Gris fenêtre, RAL 8028 Brun terre, RAL 9005 Noir foncé RAL 9006 Aluminium blanc, RAL 9007 Aluminium gris, RAL 9016 Blanc trafic, CH 703 Anthracite métallique, CH 905 Matt deluxe noir, CH 7016 – Matt deluxe Gris anthracite, CH 8028 – Matt deluxe Brun terre, CH 9006 Matt deluxe Aluminium blanc, CH 9007 Matt deluxe Aluminium gris, CH 9016 Matt deluxe blanc trafic</p> <p><b>RAL au choix, Noir 2100 Sablé, Gris 2900 Sablé</b></p> <p><b>Teinte assortie à Decograin</b></p>	<p>01.06.1999 –</p> <p>01.03.2000 –</p> <p>01.03.2008 –</p>	<p>4006077</p> <p>4006078</p> <p>4006079</p>	<p>Pièce</p> <p>_____</p> <p>_____</p> <p>_____</p>	<p>91,00 /pce</p> <p>128,00 /pce</p> <p>91,00 /pce</p>
	<b>Supplément pour motif en couleur</b>	01.03.2019 –	4016910	Pièce _____	39,00 /pce
	<b>Supplément pour couleur motif 450</b>	01.03.2019 –	4016911	Pièce _____	48,00 /m



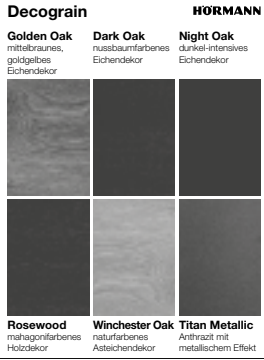

[+] Sans supplément

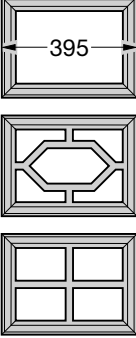
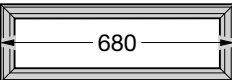
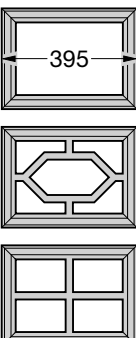
# 11. Suppléments

Article	Description	Période de production	N° d'art.	Quantité	€
	<b>Décor Decograin</b>			Pièce	
	Golden Oak (chêne doré)	01.03.2006 –	4006080	_____	[+]
	Dark Oak (chêne foncé)	01.03.2008 –	4006081	_____	[+]
	Night Oak (chêne nuit)	01.02.2009 –	4006083	_____	[+]
	Rosewood (palissandre)	01.03.2008 –	4006084	_____	[+]
	Winchester Oak	01.10.2014 –	4011565	_____	[+]
	Titan Metallic (titane métallique)				
	CH 703	01.10.2014 –	4011566	_____	[+]
	<b>Decopaint</b>				
	Golden Oak (chêne doré)	04.01.2016 –	4014307	_____	[+]
Rosewood (palissandre)	04.01.2016 –	4014308	_____	[+]	
	<b>Supplément par fenêtre type D (680 mm) pour sections de porte à simple paroi</b>			Pièce	
	Découpe uniquement	01.06.1999 –	4007087	_____	33,00 /pce
	Triple vitrage transparent	01.06.1999 –	4006365	_____	90,00 /pce
	Structure cristalline	01.06.1999 –	4006366	_____	90,00 /pce
	<b>Supplément par fenêtre à cassettes S (395 mm) pour sections de porte à simple paroi</b>			Pièce	
	Découpe uniquement	01.09.1999 –	4007088	_____	33,00 /pce
	Motif standard, transparent	01.09.1999 –	4014912	_____	103,00 /pce
	Motif standard, structure cristalline	01.09.1999 –	4014909	_____	103,00 /pce
	Motif n° 1, transparent	01.09.1999 –	4014913	_____	123,00 /pce
	Motif n° 1, structure cristalline	01.09.1999 –	4014910	_____	123,00 /pce
	Motif n° 2, transparent	01.09.1999 –	4014914	_____	123,00 /pce
Motif n° 2, structure cristalline	01.09.1999 –	4014911	_____	123,00 /pce	
	<b>Supplément par fenêtre type D (680 mm) pour sections de porte à double paroi</b>			Pièce	
	Découpe uniquement	01.06.1999 –	4007090	_____	34,00 /pce
	Transparent, transparent	01.06.1999 –	4006367	_____	108,00 /pce
	Structure cristalline, structure cristalline	01.07.2016 –	4006368	_____	108,00 /pce
	<b>Supplément par fenêtre à cassettes S (395 mm) pour sections de porte à double paroi</b>			Pièce	
	Découpe uniquement	01.06.1999 –	4014908	_____	34,00 /pce
	Motif standard, transparent, transparent	01.06.1999 –	3053264	_____	110,00 /pce
	Motif standard, structure cristalline, structure cristalline	01.07.2016 –	3053255	_____	110,00 /pce
	Motif n° 1, transparent, transparent	01.06.1999 –	3053265	_____	131,00 /pce
	Motif n° 1, structure cristalline, structure cristalline	01.07.2016 –	3053256	_____	131,00 /pce
	Motif n° 2, transparent, transparent	01.06.1999 –	3053266	_____	131,00 /pce
	Motif n° 2, structure cristalline, structure cristalline	01.07.2016 –	3053257	_____	131,00 /pce

[+] Sans supplément

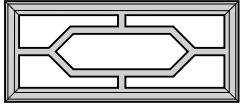
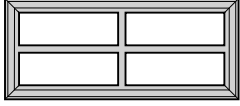
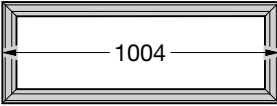
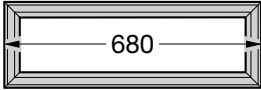
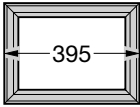
# 11. Suppléments

Article	Description	Période de production	N° d'art.	Quantité	€		
  	<b>Supplément par fenêtre à cassettes M (620 mm) pour sections de porte à double paroi</b>  Découpe uniquement Motif standard, transparent, transparent Motif standard, structure cristalline, structure cristalline Motif n° 1, transparent, transparent Motif n° 1, structure cristalline, structure cristalline Motif n° 2, transparent, transparent Motif n° 2, structure cristalline, structure cristalline	01.06.1999 – 01.06.1999 – 01.07.2016 – 01.06.1999 – 01.07.2016 – 01.06.1999 – 01.07.2016 –	4007092 3054011 3054014 3054012 3054015 3054013 3054016	Pièce _____ _____ _____ _____ _____ _____	34,00 /pce 129,00 /pce 129,00 /pce 150,00 /pce 150,00 /pce 150,00 /pce		
		<b>Supplément par fenêtre à cassettes L (1004 mm) pour sections de porte à double paroi</b>  Découpe uniquement Motif standard, transparent, transparent Motif standard, structure cristalline, structure cristalline	01.03.2003 – 01.03.2003 – 01.07.2016 –	4007093 3060005 3060011	Pièce _____ _____ _____	34,00 /pce 169,00 /pce 169,00 /pce	
			<b>Supplément par fenêtre type D (680 mm) pour sections de porte LPU 67</b>  Transparent, transparent Structure cristalline, structure cristalline	01.07.2017 – 01.07.2017 –	3096137 3096138	Pièce _____ _____	140,00 /pce 140,00 /pce
				<b>Supplément par fenêtre à cassettes S (395 mm) pour sections de porte LPU 67</b>  Motif standard, transparent, transparent Motif standard, structure cristalline, structure cristalline Motif n° 1, transparent, transparent Motif n° 1, structure cristalline, structure cristalline Motif n° 2, transparent, transparent Motif n° 2, structure cristalline, structure cristalline	01.07.2017 – 01.07.2017 – 01.07.2017 – 01.07.2017 – 01.07.2017 – 01.07.2017 –	3096139 3096140 3096141 3096142 3096143 3096144	Pièce _____ _____ _____ _____ _____
		<b>Supplément par fenêtre à cassettes M (620 mm) pour sections de porte LPU 67</b>  Motif standard, transparent, transparent Motif standard, structure cristalline, structure cristalline		01.07.2017 – 01.07.2017 –	3096157 3096158	Pièce _____ _____	166,00 /pce 166,00 /pce

[+] Sans supplément

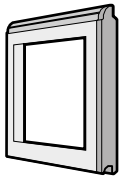
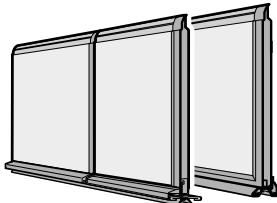
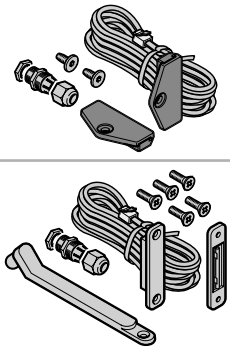

# 11. Suppléments

Article	Description	Période de production	N° d'art.	Quantité	€
	<b>Supplément pour cadre en aluminium en profilé normal (NF), avec remplissage</b>			Pièce	
	<b>Vitre synthétique :</b>				
	Transparente (FK), 3 mm	01.06.1999 –	4003864	_____	151,00 /pce
	Structure cristalline (KR), 3 mm	01.06.1999 –	4003865	_____	151,00 /pce
	<b>Vitre double synthétique</b>				
	Transparente, transparente (S2), 26 mm	01.06.1999 –	4014919	_____	158,00 /pce
	Structure cristalline, structure cristalline (U2), 26 mm	01.07.2016 –	4014920	_____	158,00 /pce
	Teintée en gris, A2	01.07.2016 –	4014924	_____	167,00 /pce
	Teintée en blanc, M2	01.07.2016 –	4014926	_____	167,00 /pce
	Vitre double polycarbonate				
	Transparente, transparente (C2), 26 mm	01.06.1999 –	4014921	_____	209,00 /pce
	Double panneau alvéolaire (S), 16 mm	01.06.1999 –	4014922	_____	158,00 /pce
	Treillis métallique en acier inoxydable (SE)	01.06.1999 –	4014923	_____	196,00 /pce
Tôle perforée en acier inoxydable LB	01.07.2016 –	4014927	_____	196,00 /pce	
Remplissage PU de 26 mm lisse*		4018327	_____	478,00 /pce	
Remplissage PU de 26 mm Stucco		4018328	_____	478,00 /pce	
* Excepté pour les cadres anodisés en aluminium					
Supplément par traverse supplémentaire		4014931	_____	54,00 /pce	
	<b>Supplément pour portillon incorporé</b>			Pièce	
	Sans seuil, 10 mm	01.03.2003 –	4007130	_____	[+]
	Avec seuil, 48 mm	01.05.2000 – 31.03.2005	4007131	_____	67,00 /m
Avec seuil, 85 mm	01.03.2021 –	4019444	_____	48,00 /m	
	<b>Supplément pour contact de portillon incorporé</b>			Pièce	
	Sans seuil, 10 mm	01.03.2003 –	439964	_____	85,00 /pce
	Avec seuil, 48 mm	01.05.2000 – 31.03.2005	439963	_____	67,00 /pce
Sans seuil, préparé pour VL 2	01.03.2005 –	439967	_____	120,00 /pce	

[+] Sans supplément





# Qualité Hörmann pour les bâtiments résidentiels et commerciaux

L'entreprise familiale Hörmann offre toutes les menuiseries importantes pour la construction et la rénovation d'une seule source. Ces dernières sont fabriquées dans des usines spécialisées suivant les procédés de fabrication à la pointe de la technique. De plus, nos collaborateurs travaillent constamment à la mise au point de nouveaux produits, d'évolutions permanentes et d'améliorations de détails. C'est de cette manière que nous créons des brevets et des situations de monopole sur le marché.



**HÖRMANN**